



ИНСТРУКЦИЯ
ПО ЭКСПЛУАТАЦИИ И СБОРКЕ

Goodie

Стул для кормления

Возраст: 6-36 месяцев

Вес: до 18 кг

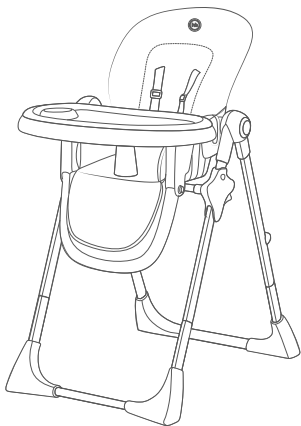

ВАЖНО! Сохраняйте инструкцию для дальнейшего использования.
Поздравляем с покупкой этого продукта!
Пожалуйста, прочитайте инструкцию перед сборкой и использованием детского стула для кормления.

ВАЖНО! Сохраняйте инструкцию для дальнейшего использования. Поздравляем с покупкой стульчика для кормления! Пожалуйста, внимательно ознакомьтесь с инструкцией перед началом эксплуатации изделия.



В связи с существованием различных моделей стульчиков для кормления в нашей инструкции приведены обобщенные иллюстрации и фотографии, поэтому дизайн, цвета и материалы купленного вами товара могут отличаться от тех, что показаны в инструкции. Мы оставляем за собой право без уведомления изменять спецификацию товара, что обусловлено непрерывным процессом совершенствования потребительских свойств и качества продукции.

ПРЕДУПРЕЖДЕНИЕ!

**ВАЖНО! ВНИМАТЕЛЬНО ОЗНАКОМЬТЕСЬ С ИНСТРУКЦИЕЙ И СОХРАНИТЕ ЕЁ.
ВАЖНО! ПЕРЕД ИСПОЛЬЗОВАНИЕМ СНИМИТЕ И ВЫБРОСЬТЕ УПАКОВКУ.**



ВАЖНО! Перед началом сборки убедитесь в целостности всех деталей, при обнаружении повреждений не используйте изделие и держите его вдали от детей.

ВНИМАНИЕ!

- Не используйте стул для кормления до тех пор, пока ребёнок не будет в состоянии сидеть самостоятельно и держать спину ровно.
- Стул для кормления рекомендован для детей от 6 до 36 месяцев и весом не более 18 кг.
- **ВНИМАНИЕ: Всегда используйте ремни безопасности, во избежание травм от выпадения и выскальзывания ребёнка из сиденья стульчика для кормления.**
- Перед использованием изделия необходимо убедиться в том, что все системы обеспечения безопасности правильно установлены. Особое внимание обращайтесь на надёжность фиксации стула в открытом положении. Убедитесь, что все детали надёжно закреплены.

- Не используйте запасные части и какие-либо другие детали, которые не предусмотрены производителем.
- Складывать, раскладывать и регулировать стул разрешается исключительно взрослым. Предварительно убедитесь, что ребёнок находится на безопасном расстоянии. Во время регулировки (наклона спинки и расположения подноса) убедитесь, что подвижные детали стульчика не соприкасаются с телом малыша.
- Не используйте стул, если какие-либо его части повреждены или сломаны, а также в случае отсутствия хотя бы одной детали.
- **ВАЖНО ДЛЯ БЕЗОПАСНОСТИ РЕБЁНКА! Не оставляйте ребёнка без присмотра. Это может быть опасно.**
- Ставьте стульчик только на горизонтальную поверхность. Никогда не ставьте его рядом с лестницей или ступеньками.
- Не позволяйте детям играть рядом со стульчиком или карабкаться на него. Не сажайте на стульчик более одного ребёнка одновременно.
- Не ставьте на столешницу и не вешайте на стул сумки и другие предметы. Это может привести к нарушению равновесия стульчика.
- Не оставляйте стульчик на солнце продолжительное время это может привести к выцветанию ткани. Если вы оставляете стул на солнце на долгое время, сначала убедитесь, что он остыл, и только потом сажайте на него ребёнка.
- Когда стульчик не используется, его необходимо держать в недоступном для детей месте.
- Во избежание возгорания и риска пожара никогда не ставьте стульчик рядом с электрическими приборами, газовыми плитами или источниками тепла. Держите данный продукт в стороне от электропроводов.
- Не ставьте стульчик рядом с теми окнами и стенами, на которых висят верёвки, шторы и прочее, так как ребёнок может использовать их, чтобы вскарабкаться вверх, или они могут стать причиной удушья.
- Не ставьте стульчик рядом со стеной, так как ребёнок может расшатать его и, опираясь на стенку, опрокинуть стул.

ХАРАКТЕРИСТИКИ СТУЛЬЧИКА:

1. Столешница регулируется одной рукой в трех положениях, подходящих для разных ступеней роста ребенка.
2. В комплекте имеется два съемных моющихся подноса с держателем для чашки.
3. Спинка сиденья регулируется в трех положениях, чтобы ребенок мог отдохнуть или недолго поспать.
4. Пятиточечные ремни безопасности надежно защищают Вашего ребенка.
5. Стульчик регулируется в 6 положениях по высоте, чтобы Вы могли комфортно кормить малыша.
6. После складывания стульчик может стоять без опоры.
7. Накладка на сиденье снимается и легко моется.
8. Имеется регулируемая опора для ног.
9. Стульчик рекомендован для детей от 6 до 36 месяцев и весом до 18 кг.

СОСТАВНЫЕ ЧАСТИ И АКСЕССУАРЫ

1. Сиденье

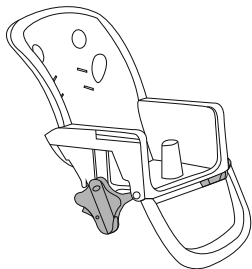

2. Столик (2 части)

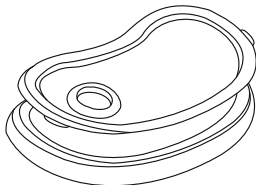

3. Переднее и заднее основание ножек

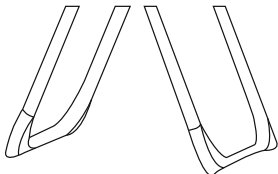

4. Правые и левые ножки

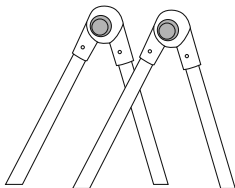

5. Шайба + короткий болт (x2)

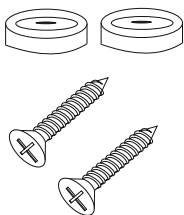

6. Чехол сиденья

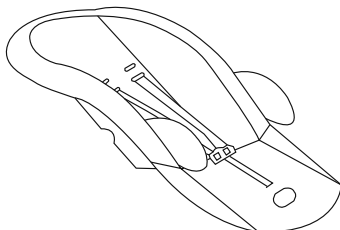

СБОРКА

Возьмите правую или левую ножку (4), нажмите на красную кнопку (а) и, удерживая её, разложите ножку. Затем отпустите кнопку.

Проделайте то же самое и с другой ножкой.

Присоедините ножки к сиденью, соединив их с верхней частью регулировочных креплений согласно схеме.

Для того чтобы поднять сиденье выше, нажмите на красные кнопки по бокам регулировочных креплений и приведите сиденье в желаемое положение. Затем отпустите кнопки.

Сиденье может быть отрегулировано в 6 положениях («6» - самое низкое положение, «1» - самое высокое положение).

Для продолжения сборки сиденье должно быть приведено в положение «1».

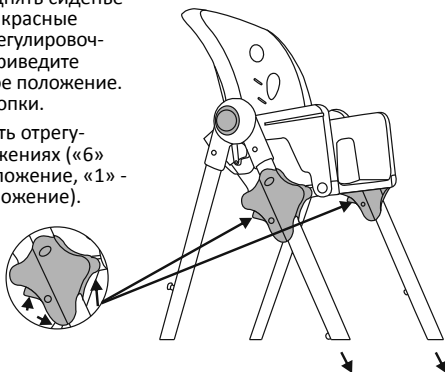
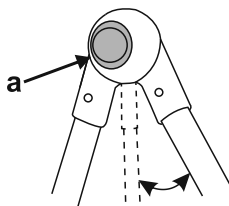

СБОРКА

СБОРКА НОЖЕК

Переверните стульчик для кормления.

Обратите внимание, что на каждой из 4 ножек есть пружинная кнопка.

Поместите основания ножек таким образом, чтобы пружинные кнопки на ножках совпадали с небольшими отверстиями в основаниях. Защёлкните ножки в основаниях. Заднее основание ножек помечено круглой красной наклейкой.

Соедините один из коротких болтов с шайбой и вставьте в отверстие, находящееся на задней стороне передней левой ножки. Повторите то же самое и с правой ножкой.

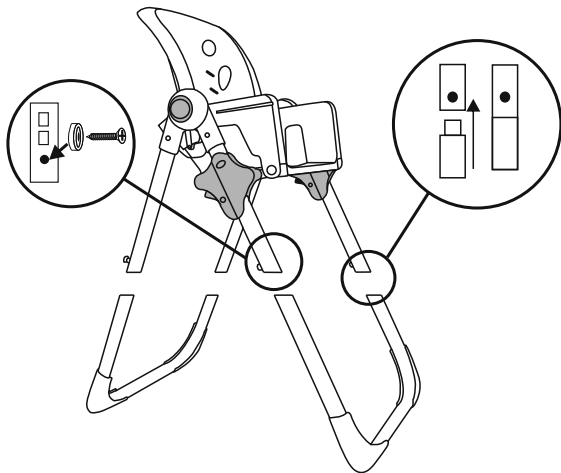

СБОРКА СИДЕНЬЯ

Наденьте чехол на изогнутую раму спинки сиденья. Закрепите боковые части чехла на сиденье, обернув их вокруг рамы и застегнув их с помощью кнопок, расположенных по обеим сторонам сиденья.

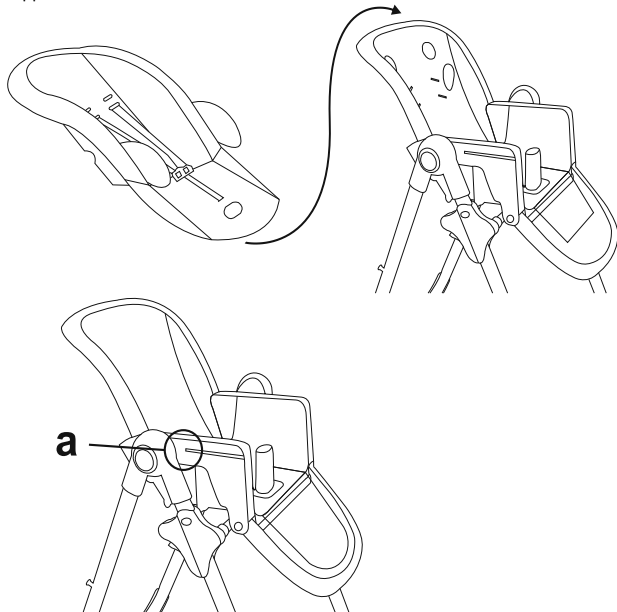

СБОРКА СТОЛИКА

Поместите столик сверху на подлокотники сиденья и потяните во внешнюю сторону боковые рычаги, расположенные на нижней стороне столешницы. Установите столик в желаемое положение. Столик регулируется по глубине.

Поместите столик в одно из положений и закрепите с помощью рычагов. Если столик автоматически не закрепился на подлокотниках сиденья, слегка продвиньте его до характерного двойного щелчка, который означает, что столешница надёжно зафиксирована.

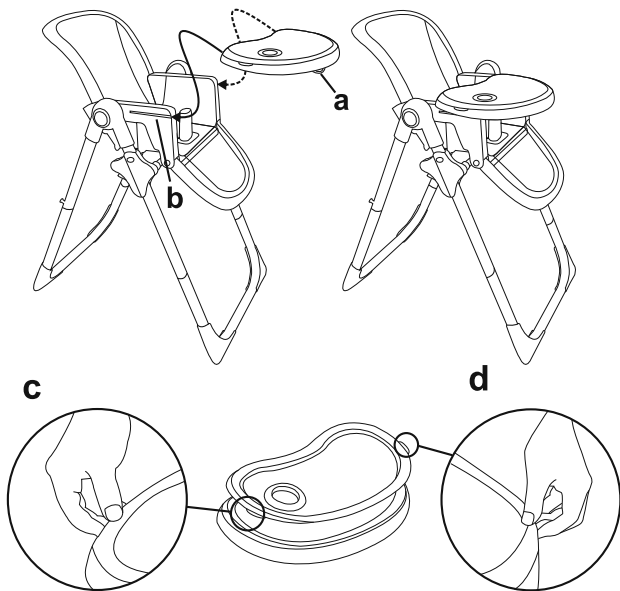

ВНИМАНИЕ! Никогда не оставляйте столик в положении, когда видны предупредительные значки



Для того чтобы снять столик, потяните во внешнюю сторону боковые рычаги (а), расположенные на обратной стороне столешницы, и уберите столик.

Для снятия верхней части столешницы возьмитесь и потяните за выступы (b), одновременно потянув вверх за выступ (c), затем удалите верхнюю часть столешницы.

Для того чтобы вернуть верхнюю часть столешницы в первоначальное положение, поместите её сверху и надавите до щелчка.

Для более компактного хранения поместите съёмный столик на крючки, расположенные на задних ножках стульчика для кормления.

РЕМНИ БЕЗОПАСНОСТИ

Всегда используйте 5-пятиточечные ремни безопасности.

Отрегулируйте ремни безопасности таким образом, чтобы Вашему ребёнку было максимально удобно находиться на детском стульчике.

Для того чтобы застегнуть ремень безопасности, вставьте язычки застёжки впряжку и защёлкните.

Для того чтобы расстегнуть ремень, надавите на язычки застёжки (B) и извлеките их из пряжки.

Проденьте концы поясного, плечевого ремней безопасности, а также ремня, проходящего между ног ребёнка, через вертикальные отверстия в спинке сиденья, затем поверните в обратную сторону и протяните обратно, чтобы затянуть ремни.

Чехол сиденья с матрасиком (а) установлен на стульчике для кормления, но Вам может понадобиться снять его для чистки.

Чтобы снять мягкий матрасик с сиденья, расстегните ремни безопасности, протяните через отверстия во вставке и просто снимите его.

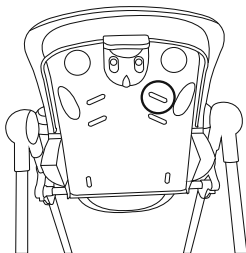
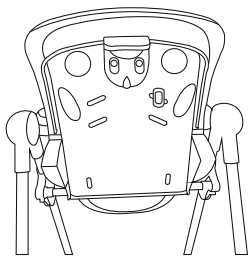
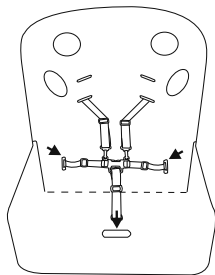
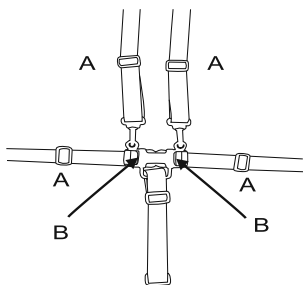

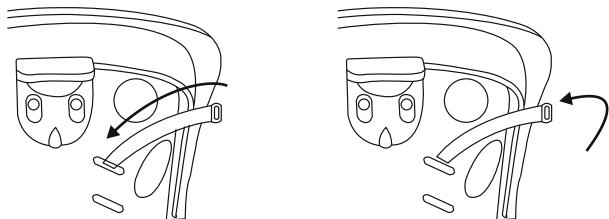

РЕГУЛИРОВКА ВЫСОТЫ СИДЕНЬЯ И НАКЛОНА СПИНКИ

ВНИМАНИЕ!

Не производите регулировку высоты сиденья, если ребёнок находится в стульчике для кормления.

Для изменения высоты сиденья вдавите оба регулятора высоты (a) и одновременно опустите или поднимите обе стороны сиденья до желаемого уровня, отпустив регуляторы. Для регулировки угла наклона сиденья, поднимите пластиковый рычаг (b), расположенный на задней стороне спинки сиденья, приведите спинку в желаемое положение и отпустите рычаг, тем самым зафиксировав спинку.

ВАЖНО

Если регулировка высоты сиденья становится сложной с течением времени, не используйте какие-либо смазочные средства, а просто протрите весь механизм после использования.

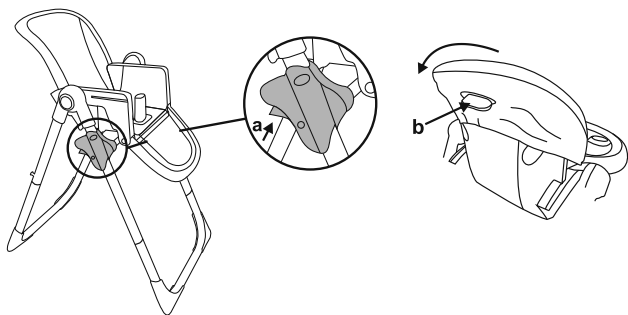

СКЛАДЫВАНИЕ СТУЛЬЧИКА ДЛЯ КОРМЛЕНИЯ

Для складывания стульчика надавите на рычаги регулятора высоты сиденья (а) и одновременно опустите обе стороны сиденья в положение б. Надавите на фиксаторы (b), расположенные по боковым сторонам ножек, и потяните задние ножки вперёд.

Для более компактного хранения поместите съёмный столик на крючки, расположенные на задних ножках стульчика для кормления.

Удостоверьтесь, что детский стульчик для кормления надёжно собран и должным образом закреплён, перед тем как поставить его на хранение.

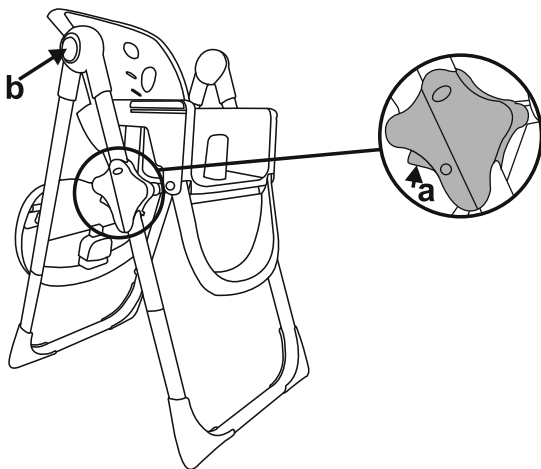

РЕГУЛИРОВКА ПОДНОЖКИ

Чтобы отрегулировать опору для ног, нажмите на кнопки (b), расположенные по бокам сиденья.

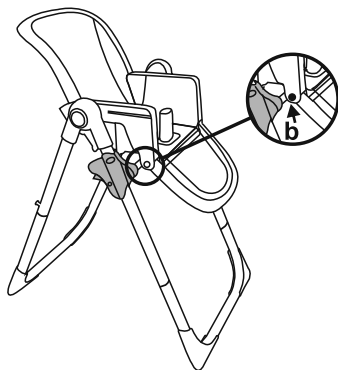

УХОД И ХРАНЕНИЕ

- Чистка стульчика для кормления производится с помощью губки и мыльного раствора или мягкого моющего средства. При желании можно использовать мягкое дезинфицирующее средство. Въевшиеся пятна можно удалить с помощью жидкого чистящего средства. Не выкручивать. Не отбеливать хлором. Не гладить. Не чистить в химчистке. Не обрабатывать растворителями и не сушить при помощи барабанных сушильных машин. Не используйте абразивные чистящие средства, отбеливатели, а также чистящие средства на основе аммиака или спирта.
- Если для чистки Вам необходимо снять чехол с сиденья, внимательно следуйте всем инструкциям по правильному извлечению и вставке ремней безопасности.
- Держите металлические части изделия сухими, чтобы предотвратить образование ржавчины.
- Перед повторным использованием или хранением необходимо полностью просушить ткань.
- Если стульчик не используется в течение длительного времени, его необходимо хранить в сухом проветриваемом помещении при комнатной температуре.





ГАРАНТИЙНЫЙ ТАЛОН

(на группу колясок, детской мебели
и автокресел)

www.hb-happybaby.com

НАИМЕНОВАНИЕ ИЗДЕЛИЯ	
МОДЕЛЬ	
ДАТА ПОКУПКИ	

Сведения о продавце

ФИРМА-ПРОДАВЕЦ	
АДРЕС	
ТЕЛЕФОН	
ПОДПИСЬ ПРОДАВЦА (расшифровка подписи)	

ПЕЧАТЬ
ФИРМЫ
ПРОДАВЦА

С условиями гарантии (см. на обороте) ознакомлен и согласен.
Товар получил, претензий по комплектности, количеству и внешнему виду не имею.

ПОДПИСЬ ПОКУПАТЕЛЯ (расшифровка подписи)

Гарантийный талон действителен только при наличии правильно и чётко указанных: модели, даты продажи, контактной информации фирмы-продавца и его чётких печатей, подписи покупателя. В случае если дату продажи установить невозможно, в соответствии с законодательством Российской Федерации о защите прав потребителей, гарантийный срок исчисляется с даты изготовления изделия.

При обнаружении неисправности товара обращайтесь к фирме-продавцу, в которой данный товар был приобретён. При возврате фирме-продавцу товар должен быть возвращён в полной комплектации. Сохраняйте оригинальную упаковку.





- При покупке изделия требуйте его проверки в вашем присутствии и заполнения гарантийного талона, убедитесь, что товар продан вам без недостатков.
- Без предъявления данного талона или при его неправильном заполнении (нет даты продажи, наименования изделия, печати продавца, подписи покупателя) претензии по качеству изделия не принимаются и гарантийный ремонт не осуществляется.
- В гарантийные обязательства не входит бесплатная доставка неисправного изделия в сервисную службу или выезд технического персонала на дом.
- В гарантийный ремонт принимаются только чистые изделия.
- Срок ремонта зависит от сложности и наличия запасных частей и может длиться от 7 до 30 дней.

УСЛОВИЯ ГАРАНТИЙНОГО ОБСЛУЖИВАНИЯ

Гарантийный срок составляет 12 месяцев с момента приобретения товара потребителем. Во время гарантийного срока Производитель обязуется бесплатно произвести ремонт или замену товара в случае, если неисправность товара произошла по вине производителя.

Настоящая гарантия действительна по предъявлении неисправного товара вместе с правильно заполненным гарантийным талоном.

Продавец вправе отказать в гарантийном обслуживании в следующих случаях:

- при отсутствии гарантийного талона или в случае, если гарантийный талон заполнен не полностью, не корректно или неразборчивым почерком;
- неисправность изделия явилась результатом нарушения правил безопасности или небрежного отношения;
- повреждения вызваны неправильной эксплуатацией;
- изделие получило механическое повреждение в результате удара или падения, либо применения чрезмерной силы;
- повреждения вызваны чрезмерной нагрузкой;
- повреждения вызваны внесением изменения в конструкцию изделия;
- механически повреждены резиновые и воздушно-надувные части изделий;
- при естественном износе частей с ограниченным сроком службы;
- нормальное выцветание;
- сервисное обслуживание в течение гарантийного срока проводилось неуполномоченным лицом;
- повреждения вызваны воздействием стихийных бедствий, природных факторов.

Гарантийные обязательства не распространяются на:

- все элементы, выполненные из ткани и клеёнки;
- корзины для покупок;
- молнии и заклёпки;
- дождевики;
- москитные сетки;
- сумки и крепления к ним;
- фиксаторы поворота колёс;
- шарнирные блоки ручек.



