

 9 kg – 36 kg

britax

EVOLVA 1-2-3 PLUS

EVOLVA 1-2-3

Упътване за употреба

Instrucțiuni de utilizare

Kullanım Kılavuzu

Kasutusjuhend

Lietošanas instrukcija

Naudojimo instrukcija

Инструкция по эксплуатации

Οδηγίες χρήσης

User Instructions

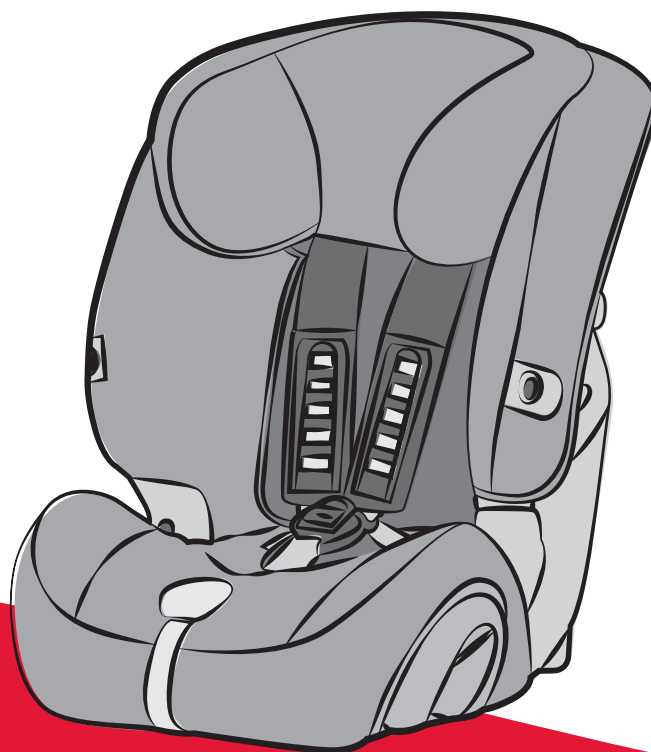

BG

RO

TR

EE

LV

LT

RU

GR

GB

EVOLVA 1-2-3

EVOLVA 1-2-3 plus

Инструкция за ползване

Радостни сме, че нашата EVOLVA 1-2-3 може безопасно да придружи Вашето дете през новия период от живота му.

За да може правилно да предпазва Вашето дете EVOLVA 1-2-3 трябва непременно да се ползва и монтира така, както е описано в тази инструкция.

Ако имате въпроси по отношение на ползването, обърнете се към нас.

Britax Excelsior Ltd.

Съдържание

1. Предназначение	5
2. Ползване в превозното средство	9
3. Важни указания	13
4. Използване на детската седалка за деца с телесно тегло от 9 – 18 кг	17
4.1 Регулиране на коланите за раменете	17
4.2 Настройка на наклона на детската седалка за автомобил	19
4.3 Монтиране в превозното средство	19
4.4 Така Вашата детска седалка е монтирана правилно	27
4.5 Разхлабване на коланите	29

Instrucțiuni de utilizare

Ne bucurăm că produsul nostru **EVOLVA 1-2-3** vă poate însoți copilul dumneavoastră într-o nouă etapă a vieții.

Pentru a vă putea proteja copilul dumneavoastră în mod corespunzător EVOLVA 1-2-3 trebuie în mod imperios să fie utilizat și montat după cum este descris de noi în aceste instrucțiuni.

În cazul în care aveți întrebări suplimentare privind utilizarea vă rugăm să ne contactați.

Britax Excelsior Ltd.

Cuprins

1. Compatibilitate	6
2. Utilizarea în autovehicule	10
3. Indicații importante	14
4. Utilizarea scaunului auto pentru copii cu greutatea corporală de 9 – 18 kg	18
4.1 Adaptarea hamurilor	18
4.2 Reglarea înclinării scaunului auto pentru copii	20
4.3 Montarea în autovehicule	20
4.4 Astfel scaunul dumneavoastră auto pentru copii este montat corespunzător	28

Kullanım Talimatı

EVOLVA 1-2-3 ürünümüzün çocuğunuza ilk aylarında güvenli bir şekilde eşlik etmesinden mutluluk duyuyoruz.

Çocuğunuzun doğru bir şekilde korunması için, EVOLVA 1-2-3'ün mutlaka bu talimatta açıklanan şekilde kullanılması ve monte edilmesi gerekmektedir.

Kullanım ile ilgili başka sorularınız olursa, lütfen bize başvurunuz.

Britax Excelsior Ltd.

İçindekiler

1. Uygunluk	6
2. Araç içinde kullanım	10
3. Önemli bilgiler	14
4. Araç-çocuk koltuğunun 9 – 18 kg vücut ağırlığına sahip çocuklar için kullanımı	18
4.1 Omuz kemerlerinin ayarlanması	18
4.2 Araç-çocuk koltuğunun eğiminin ayarlanması	20
4.3 Araç içinde montaj	20
4.4 Araç çocuk koltuğunuz bu şekilde doğru monte edilmiştir	28

4.6	Закопчаване на колана на Вашето дете	31
4.7	Опъване на коланите	33
4.8	Така Вашето дете е правилно осигурено	37
5.	Използване на детската седалка за деца с телесно тегло от 15 – 36 кг	39
5.1	Демонтиране на 5-точковия колан	39
5.2	Регулиране на височината на опората за глава	43
5.3	Настройка на наклона на детската седалка за автомобил	45
5.4	Закопчаване на колана на Вашето дете	45
5.5	Така Вашето дете е правилно осигурено	51
6.	EVOLVA 1-2-3 plus: Регулиране на ширината на облегалката	53
7.	Употреба на подвижните поставки за напитки	53
8.	Инструкция за поддръжка	55
8.1	Поддържане на закопчалката на колана	57
8.2	Почистване	61
8.3	Сваляне на калъфа	63
8.4	EVOLVA 1-2-3 plus: Сваляне на калъфа	65
8.5	Поставяне на калъфа	67
8.6	Монтаж на коланите	67
9.	Инструкции за третиране като отпадък	71
10.	2 години гаранция	71
11.	Гаранционна карта/Предавателен контролен лист	78

4.5	Slăbirea centurilor	30
4.6	Prinderea în curele a copilului dumneavoastră	32
4.7	Strângerea centurilor	34
4.8	Astfel copilul dumneavoastră este asigurat corespunzător	38
5.	Utilizarea scaunului auto pentru copii cu greutatea corporală de 15 – 36 kg	40
5.1	Demontarea hamurilor cu prindere în 5 puncte	40
5.2	Reglarea pe înălțime a tetierelor	44
5.3	Reglarea înclinării scaunului auto pentru copii	46
5.4	Prinderea în curele a copilului dumneavoastră	46
5.5	Astfel copilul dumneavoastră este asigurat corespunzător	52
6.	EVOLVA 1-2-3 plus: Ajustarea pe lățime a spătarului	54
7.	Utilizarea de suporturi rabatabile de depozitare a băuturilor	54
8.	Instrucțiuni de întreținere	56
8.1	Întreținerea sistemului de închidere a curelelor	58
8.2	Curățare	62
8.3	Îndepărtarea husei	64
8.4	EVOLVA 1-2-3 plus: Îndepărtarea husei ..	66
8.5	Așezarea husei	68
8.6	Montarea centurilor	68
9.	Indicații privind eliminarea ca deșuri	72
10.	Garanție 2 ani	72
11.	Tichet de garanție/verificare la primire	80

4.5	Kemerlerin gevşetilmesi	30
4.6	Çocuğunuzun kemerinin bağlanması	32
4.7	Kemerlerin gerilmesi	34
4.8	Doğru uygulamayla çocuğunuz güvende ..	38
5.	Araççocuk koltuğunun 15 – 36 kg vücut ağırlığına sahip çocuklar için kullanımı	40
5.1	5-noktadan bağlantılı kemer elemanının sökülmesi	40
5.2	Baş desteğinin yükseklik ayarı	44
5.3	Araç-çocuk koltuğunun eğiminin ayarlanması	46
5.4	Çocuğunuzun kemerinin bağlanması	46
5.5	Doğru uygulamayla çocuğunuz güvende ..	52
6.	EVOLVA 1-2-3 plus: Sırtlığın genişlik ayarı	54
7.	Dışarı doğru açılabilir içecek tutucusunun kullanımı	54
8.	Bakım talimatı	56
8.1	Kemer kilidinin bakımı	58
8.2	Temizleme	62
8.3	Kılıfın çıkartılması	64
8.4	EVOLVA 1-2-3 plus: Kılıfın çıkartılması ...	66
8.5	Kılıfın takılması	68
8.6	Kemerlerin takılması	68
9.	İmha ile ilgili bilgiler	72
10.	2 yıl garanti	72
11.	Garanti Kartı/Devir Kontrolü	82

1. Предназначение

EVOLVA 1-2-3 е разрешена за употреба съгласно ECE R44/04 като детска седалка за автомобил за възрастови групи I и II+III.

За да може оптимално да предпазва Вашето дете във всяка възраст, EVOLVA 1-2-3 разполага с две системи колани:



9 - 18 kg

Britax детска седалка за автомобил	Изпитание и разрешително съгласно ECE* R 44/04	
	Група	Телесно тегло
EVOLVA 1-2-3	I	9 до 18 кг

*ECE = Европейска норма за оборудване за безопасност



Деца с телесно тегло по-малко от 15 кг трябва да се обезопасят в EVOLVA 1-2-3 с вградения **5-точков колан на детската седалка**. Препоръчваме използването на 5-точковия колан, докато телесното тегло на Вашето дете не достигне 18 кг.



EVOLVA 1-2-3 се монтира здраво с 3-точковия колан в автомобила.

1. Compatibilitate

EVOLVA 1-2-3 este aprobat conform ECE R44/04 ca scaun auto pentru copii pentru grupele de vârstă I și II+III.

Pentru a putea proteja optim copilul dumneavoastră la orice vârstă, EVOLVA 1-2-3 dispune de două sisteme de curele:



Scaun auto pentru copii Britax	Verificare și certificare conform ECE* R 44/04	
	Grupă	Greutate corporală
EVOLVA 1-2-3	I	9 până la 18 kg

*ECE = norma europeană pentru echipamente de siguranță



Copiii cu o greutate corporală de mai puțin de 15 kg trebuie să fie asigurați în EVOLVA 1-2-3 cu **hamurile montate cu fixare în 5 puncte ale scaunului pentru copii**. Vă recomandăm utilizarea hamurilor cu fixare în 5 puncte până când copilul dumneavoastră atinge o greutate de 18 kg.



Sistemul EVOLVA 1-2-3 este montat fix în autovehicul cu centura de fixare în 3 puncte a autovehiculului.

1. Uygunluk

EVOLVA 1-2-3'ün, ECE R44/04 standardı uyarınca I ve II+III yaş grupları için araç-çocuk koltuğu olarak kullanımına izin verilmiştir.

Her yaştaki çocuğunuzu en iyi şekilde koruyabilmek için EVOLVA 1-2-3, iki emniyet kemeri sistemine sahiptir:



Britax araç çocuk koltuğu	Test ve kullanım izni ECE* R 44/04'e uygundur	
	Grup	Vücut ağırlığı
EVOLVA 1-2-3	I	9 – 18 kg arası

*ECE = Emniyet donanımlarıyla ilgili Avrupa normu



Vücut ağırlığı 15 kg'dan daha düşük olan çocuklar EVOLVA 1-2-3'te, **araç çocuk koltuğunun dahili 5-noktadan bağlantılı kemer elemanı** ile emniyete alınmalıdır. 5-noktadan bağlantılı kemer elemanını, çocuğunuz 18 kg'lık bir vücut ağırlığına ulaşıncaya kadar kullanmanızı öneririz.



EVOLVA 1-2-3, aracın 3-noktadan bağlantılı emniyet kemeri ile araca sağlam bir şekilde tespit edilmektedir.



9 - 18 kg





15 - 36 kg

Britax детска седалка за автомобил	Изпитание и разрешително съгласно ECE* R 44/04	
	Група	Телесно тегло
EVOLVA 1-2-3	II+III	15 до 36 кг

*ECE = Европейска норма за оборудване за безопасност



Деца с телесно тегло по-голямо от 18 кг трябва да се обезопасят в EVOLVA 1-2-3 с **3-точковия колан на автомобила.**



EVOLVA 1-2-3 не се монтира твърдо в автомобила. Тя просто се закопчава заедно с Вашето дете посредством 3-точковия колан на превозното средство.



15 - 36 kg

Scaun auto pentru copii Britax	Verificare și certificare conform ECE* R 44/04	
	Grupă	Greutate corporală
EVOLVA 1-2-3	II+III	15 până la 36 kg

*ECE = norma europeană pentru echipamente de siguranță



Copiii cu o greutate corporală de mai mult de 18 kg trebuie să fie asigurați în **EVOLVA 1-2-3** cu **centura cu fixare în 3 puncte a autovehiculului**.



Sistemul **EVOLVA 1-2-3** nu este montat fix în autovehicul. Acesta este asigurat împreună cu copilul dumneavoastră cu ajutorul centurii cu fixare în 3 puncte a autovehiculului.



15 - 36 kg

Britax araç çocuk koltuğu	Test ve kullanım izni ECE* R 44/04'e uygundur	
	Grup	Vücut ağırlığı
EVOLVA 1-2-3	II+III	15 – 36 kg arası

*ECE = Emniyet donanımlarıyla ilgili Avrupa normu



Vücut ağırlığı 18 kg'dan daha fazla olan çocuklar **EVOLVA 1-2-3**'te, **aracın 3-noktadan bağlantılı emniyet kemeri** ile emniyete alınmalıdır.



EVOLVA 1-2-3, araca sabit bir şekilde tespit edilmemektedir. Aracın 3-noktadan bağlantılı emniyet kemeri kullanılarak çocuğunuzla birlikte kolayca emniyetli bir şekilde sabitlenmektedir.



15 - 36 kg

Разрешително

- Детската седалка за автомобил е изработена, изпитана и разрешена за употреба съгласно изискванията на европейската норма за съоръжения за детската безопасност (ECE R 44/04). Знакът за качество E (в кръг) и номерът на разрешителното се намират върху етикета на разрешителното (стикер върху детската седалка).
- Разрешителното става невалидно, в случай че направите някаква промяна по детската седалка за автомобил. Промени могат да се правят само от производителя.
- **EVOLVA 1-2-3** трябва да се използва само за осигуряване на Вашето дете в превозното средство. В никакъв случай детската седалка не е подходяща за сядане в домашни условия или използване като играчка.

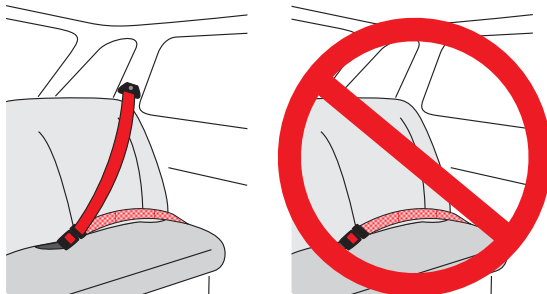

2. Ползване в превозното средство



Опасност! Когато Вашето дете се осигурява в детската седалка само с двуточков предпазен колан, при произшествие може да бъде тежко ранено или дори убито.

Aprobare

- Scaunul auto pentru copii este conceput, verificat și aprobat conform cerințelor normei europene pentru dispozitivele de siguranță pentru copii (ECE R 44/04). Semnul distinctiv care atestă calitatea produsului E (într-un cerc) și numărul de înregistrare se găsesc pe eticheta de aprobare (eticheta autocolantă de pe scaunul auto pentru copii).
- Aprobarea expiră imediat ce modificăți ceva la scaunul auto pentru copii. Modificările pot fi efectuate exclusiv de către producător.
- Sistemul **EVOLVA 1-2-3** trebuie să fie utilizat exclusiv pentru asigurarea copilului dumneavoastră în autovehicul. Acesta nu este compatibil în niciun caz ca scaun sau jucărie acasă.

2. Utilizarea în autovehicule



Pericol! În situația în care copilul dumneavoastră este asigurat în scaunul pentru copii cu o centură cu fixare în numai 2 puncte, există riscul rănirii grave sau chiar al decesului în caz de accident.

Müsaade

- Araç çocuk koltuğu, Avrupa Çocuk Emniyet Donanımları Normu'na göre tasarlanmış, test edilmiş ve kullanımına izin verilmiştir (ECE R 44/04). Test işareti E (bir daire içinde yazılı) ve izin numarası, izin sertifikası etiketinde yazılıdır (araç çocuk koltuğundaki etiket).
- Araç çocuk koltuğunda herhangi bir değişiklik yapmanız durumunda resmi kullanım izni geçersiz kalır. Değişiklikleri sadece imalatçı firma yapabilir.
- **EVOLVA 1-2-3**, sadece çocuğunuzun otomobil içerisinde güvenceye alınması amacıyla kullanılmalıdır. Hiçbir şekilde ev içerisinde oturma aracı veya oyuncak olarak kullanılmamalıdır.

2. Araç içinde kullanım



Tehlike! Çocuğunuz çocuk koltuğunda sadece 2-noktadan bağlantılı kemer ile emniyete alınmışsa, yapılan bir kazada ağır yaralanabilir veya yaşamını yitirebilir.



Никога не използвайте детската седалка с 2-точков колан!

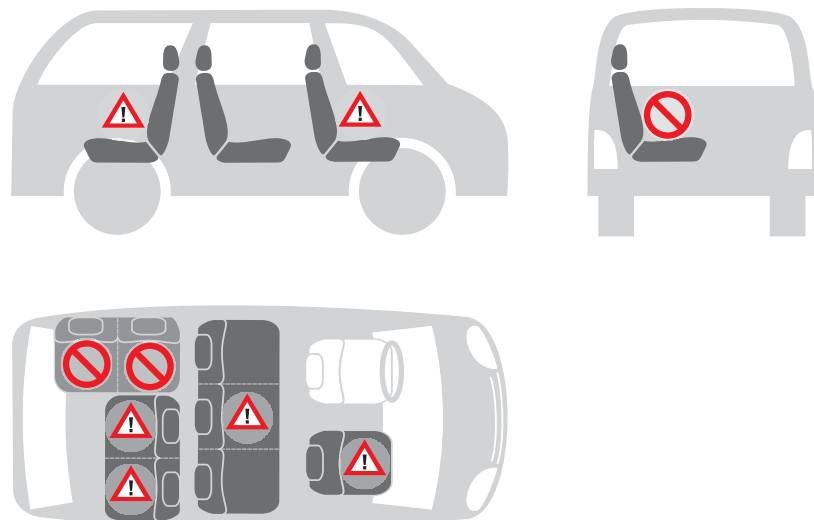

Може да ползвате Вашата детска седалка за автомобил по следния начин:

по посока на движението	да
срещу посоката на движението	не 1)
с двуточков колан	не
с триточков колан 2)	да
върху седалката до шофьора	да 3)
върху външни задни седалки	да
на средна задна седалка (с 3-точков колан)	да 4)

(Моля спазвайте разпоредбите на Вашата страна)

1) Ползването върху седалка на превозното средство, обърната назад (например ван, минибус) се допуска, само ако тя е разрешена за възрастни. На седалката не трябва да има действаща въздушна възглавница.

2) Коланът трябва да е разрешен съгласно ECE R 16 (или подобна норма), което се разпознава например по рамкираното "E", "e" върху етикета за изпитанията върху колана.

3) при предна въздушна възглавница: избутайте седалката до шофьора много назад, при необходимост спазвайте указанията в наръчника на автомобила.

4) Ползването не е възможно, ако има само един двуточков колан.



Nu utilizați niciodată în legătură cu o centură cu fixare în 2 puncte!

Puteți utiliza scaunul dumneavoastră auto pentru copii astfel:

în direcția de rulare	da
în direcția opusă celei de rulare	nu 1)
cu centură cu fixare în 2 puncte	nu
cu centură cu fixare în 3 puncte 2)	da
pe locul călătorului de lângă șofer	da 3)
pe celelalte locuri din spate	da
pe locul central din spate (cu centură cu fixare în 3 puncte)	da 4)

(Vă rugăm să respectați prescripțiile naționale)

1) Utilizarea este permisă numai pe un scaun rabatabil de autoturism (de exemplu furgonetă, autobuz mic) care este autorizat și pentru transportul adulților. Nu trebuie să fie activat niciun airbag la scaunul respectiv.

2) Centura trebuie să fie aprobată conform ECE R 16 (sau o normă echivalentă) de exemplu să poată fi recunoscută după „E”-ul încercuit, „e” de pe eticheta de verificare a centurii.

3) în cazul airbag-ului frontal: împingeți locul călătorului de lângă șofer mult în spate, eventual respectați indicațiile din manualul vehiculului.

4) Nu este posibilă utilizarea scaunului dacă este disponibilă o centură cu fixare în 2 puncte.



Asla 2-noktadan bağlantılı kemer ile birlikte kullanmayınız !

Araç-çocuk koltuğunuzu bu şekilde kullanabilirsiniz:

Sürüş yönünde	evet
Sürüş yönünün tersine	hayır 1)
2-noktadan bağlantılı kemer ile	hayır
3-noktadan bağlantılı kemer ile 2)	evet
Muavin koltuğunda	evet 3)
Arka koltukların dış tarafında	evet
arka orta koltuğa (3-noktadan bağlantılı kemer ile)	evet 4)

(Lütfen ülkenizdeki kurallara dikkat ediniz)

1) Sadece arkaya doğru yerleştirilmiş bir araç koltuğunda (örn. van, minibüs) kullanımına izin verilmektedir, araç yetişkin yolcuların taşınması için de uygun olmalıdır. Koltuğa hiçbir hava yastığı etki etmemelidir.

2) Kemer, ECE R 16 (veya benzeri bir norm) normuna göre müsaade edilmiş olmalıdır, örn. kayıştaki daire içine alınmış “E”, “e” işaretli test etiketinden tanınabilir.

3) ön hava yastığında: Ön yolcu koltuğunu iyice arkaya itin, gerekirse araç el kitapçığındaki açıklamalara dikkat ediniz.

4) Sadece 2-noktadan bağlantılı emniyet kemeri mevcutsa kullanılamaz.

3. Важни указания



За защита на Вашето дете

- Принципно важи: Колкото по-стегнат е коланът около тялото на детето Ви, толкова по-голяма е сигурността.
- Не оставяйте Вашето дете в детската седалка в автомобила без наблюдение.
- Използване на задната седалка: издърпайте предната седалка толкова напред, че детето Ви да не опира крака в облегалката на предната седалка (опасност от нараняване).
- Металните и пластмасовите части на детската седалка се нагряват от слънцето. **Внимание!** Детето Ви може да се изгори на тях. Пазете детската седалка от интензивна слънчева светлина, когато няма да се използва.
- Детето Ви трябва да се качва и слиза само от страната на тротоара.
- По време на дълги пътувания правете почивки, през които детето Ви пълноценно да се раздвижи.

3. Indicații importante



Pentru protecția copilului dumneavoastră

- În principiu este valabil: Cu cât este mai strânsă centura pe corpul copilului dumneavoastră, cu atât este mai mare siguranța acestuia.
- Nu lăsați niciodată copilul nesupravegheat în scaunul auto pentru copii din automobil.
- Utilizarea pe scaunul din spate: Reglați scaunul din față atât de mult în față încât copilul să nu atingă cu picioarele spătarul scaunului din față (pericol de vătămare).
- Componentele metalice și din material plastic ale scaunului pentru copii se încălzesc la lumina soarelui.
Atenție! Copilul dumneavoastră poate astfel suferi arsuri. Protejați scaunul pentru copii dacă acesta nu este utilizat de razele puternice solare.
- Lăsați copilul să urce și să coboare pe partea trotuarului.
- Destindeți călătoriile mai lungi prin pauze în care copilul dumneavoastră să poată epuiza impulsul de mișcare.

3. Önemli bilgiler



Çocuğunuzun güvenliği için

- Temel kaide şudur: Kemer çocuğunuzun bedenini ne kadar sıkı kavrarsa, çocuğunuz o kadar güvende olacaktır.
- Lütfen çocuğunuzun araba içerisinde, araç-çocuk koltuğunda asla gözetimsiz olarak bırakmayınız.
- Arka koltukta kullanım: Ön koltuğu, çocuğunuzun ayaklarının ön koltuğun sırtlığına çarpmasına mahal vermeyecek şekilde öne çekiniz (yaralanma tehlikesi).
- Çocuk koltuğundaki metal ve plastik parçalar güneşte ısınacaktır.
Dikkat! Bu parçalar çocuğunuzun yanmasına yol açabilir. Çocuk koltuğunuzun kullanılmadığı zamanlarda doğrudan güneş ışığına karşı koruyunuz.
- Çocuğunuzun sadece kaldırım tarafından inip binmesine izin veriniz.
- Uzun yolculuklarda çocuğunuzun hareket edebileceği molalar veriniz.



За предпазване на всички пътници в превозното средство

При аварийно спиране или злополука необезопасени предмети и лица могат да наранят други спътници. Поради това винаги обръщайте внимание:

- облегалките на седалките на превозното средство да са стабилно закрепени (например сгъваемите задни седалки да бъдат фиксирани).
- в превозното средство (например върху багажниците) всички тежки предмети или предмети с остри ръбове да бъдат обезопасени.
- всички лица в превозното средство да са със закопчани колани.
- детската седалка в автомобила винаги да е обезопасена, също и когато не се транспортира дете.

За защита на Вашето превозно средство

- На някои калъфи за автомобилни седалки от чувствителен материал (например велур, кожа и т.н.) могат да останат следи от ползването на детската седалка.



Pentru protecția tuturor călătorilor din vehicul

În cazul unei frânări de necesitate sau al unui accident, obiectele și persoanele neasigurate pot vătăma pe ceilalți călători. Vă rugăm să acordați mereu atenție ca...

- spătarele scaunelor să fie fixate (de exemplu blocați băncile rabatabile ale scaunelor din spate).
- în vehicul (de exemplu în portbagaj) toate obiectele grele sau cu margini ascuțite să fie asigurate.
- toate persoanele din vehicul să fie prinse în curele.
- scaunul auto pentru copii să fie întotdeauna asigurat chiar și atunci când nu transportă copilul.

Pentru protecția vehiculului dumneavoastră

- La câteva huse pentru scaunele automobilului din materiale sensibile (de exemplu velur, piele etc.) pot apărea urme ale utilizării scaunelor auto pentru copii.



Araçtaki yolcuların güvenliği için

Ani fren veya kaza durumunda emniyete alınmamış cisimler araçtaki yolcuların yaralanmasına neden olabilir. Bu nedenle lütfen aşağıdaki hususlara dikkat ediniz:

- Araç koltuklarının sırtlıkları sabitlenmiş olmalıdır (örn. katlanır arka koltuğu iyice oturtunuz).
- Araçtaki (örn. şapkalıktaki) tüm ağır veya keskin cisimler emniyete alınmış olmalıdır.
- Araçtaki tüm yolcular emniyet kemerlerini bağlamış olmalıdır.
- Araçtaki çocuk koltuğu, çocuk yokken dahi daima emniyete alınmış olmalıdır.

Aracınızın güvenliği için

- Hassas malzemedan (örn. kadife, deri v.s.) üretilmiş bazı koltuk kılıflarında araç-çocuk koltuğu kullanımı nedeniyle izler oluşabilir.

4. Използване на детската седалка за деца с телесно тегло от 9 – 18 кг



4.1 Регулиране на коланите за раменете

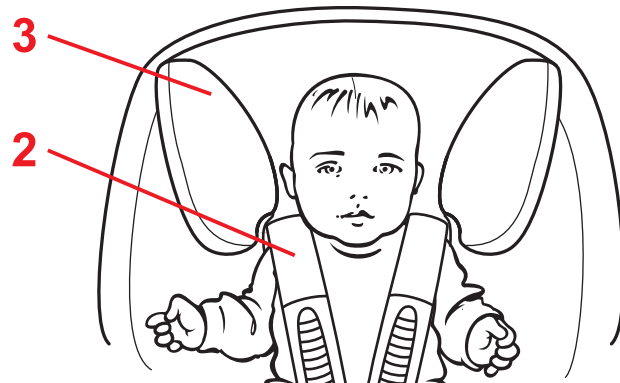

Правилно регулираните колани за раменете позволяват оптимално положение на детето Ви в детската седалка.

Предпазните колани за раменете **2** трябва да преминават на височината на раменете на Вашето дете или малко по-високо.

Така може да регулирате височината на коланите за раменете спрямо ръста на Вашето дете:

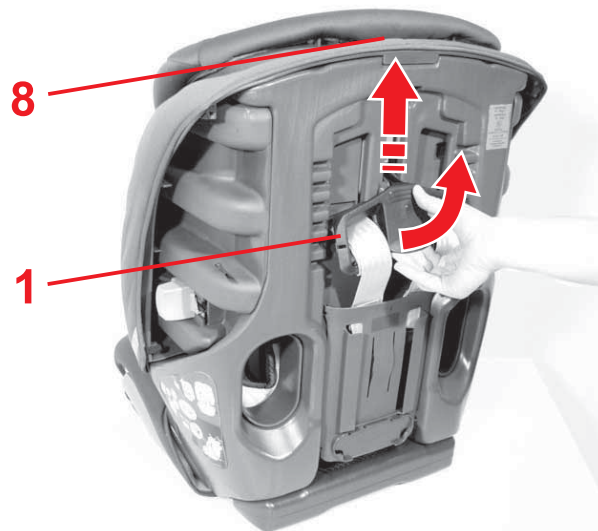

✘ Разхлабете коланите колкото може повече (виж 4.5).

✘ Освободете механизма за регулиране на височината на коланите **1** от фиксатора.

✘ Наклонете механизма за регулиране на височината на коланите **1** в правилната височина на коланите и го фиксирайте. **Внимание!** Обърнете внимание на това, регулаторът на подложката за главата **8** да се намира в най-долната си позиция.

4. Utilizarea scaunului auto pentru copii cu greutatea corporală de 9 – 18 kg



4.1 Adaptarea hamurilor

Hamurile corect reglate oferă copilului dumneavoastră o fixare optimă în scaunul auto pentru copii.

Hamurile **2** trebuie să se afle la înălțimea umerilor copilului dumneavoastră sau puțin mai jos.



Astfel puteți seta înălțimea hamurilor la înălțimea corpului copilului dumneavoastră:

- ✎ Slăbiți centurile cât de mult posibil (a se vedea 4.5).
 - ✎ Desprindeți elementul de reglare al înălțimii centurii **1** din poziția de blocare.
 - ✎ Împingeți elementul de reglare a înălțimii centurii **1** la înălțimea dorită a hamurilor și blocați-l.
- Atenție!** Aveți în vedere ca elementul de reglare al tetierelor **8** să se afle în poziția inferioară.

4. Araç-çocuk koltuğunun 9 – 18 kg vücut ağırlığına sahip çocuklar için kullanımı



4.1 Omuz kemerlerinin ayarlanması



Doğru ayarlanmış omuz kemerleri, çocuğunuzun araç-çocuk koltuğunda en iyi şekilde durmasını sağlar.

Omuz kemerleri **2** çocuğunuzun omuz hizasında veya biraz üzerinde bulunmalıdır.

Omuz kemerlerinin yüksekliğini bu şekilde çocuğunuzun vücut yüksekliğine göre ayarlayabilirsiniz:

- ✎ Kemerleri mümkün olduğunca gevşetiniz (bkz. 4.5).
- ✎ Kemer yükseklik ayar düzeneğini **1** yatırarak tırnaklarından çıkartınız.
- ✎ Kemer yükseklik ayar düzeneğini **1** doğru omuz kemeri seviyesine kaydırarak yerine oturtunuz. **Dikkat!** Baş desteği ayar düzeneğinin **8** en alt konumunda bulunmasına dikkat ediniz.



9 - 18 kg

BG

RO

TR

4.2 Настройка на наклона на детската седалка за автомобил



Така можете да настройвате детската седалка преди монтажа в автомобила в два наклона:

Съвет! Ако по време на монтажа автомобилният колан е прекалено къс, може да е полезно, ако детската седалка е в изправено положение.

☞ За тази цел наклонете дистанционния клин **21** напред или назад в желаното положение.

- **назад:** за сядане в изправено положение
- **напред:** за удобно облягане назад

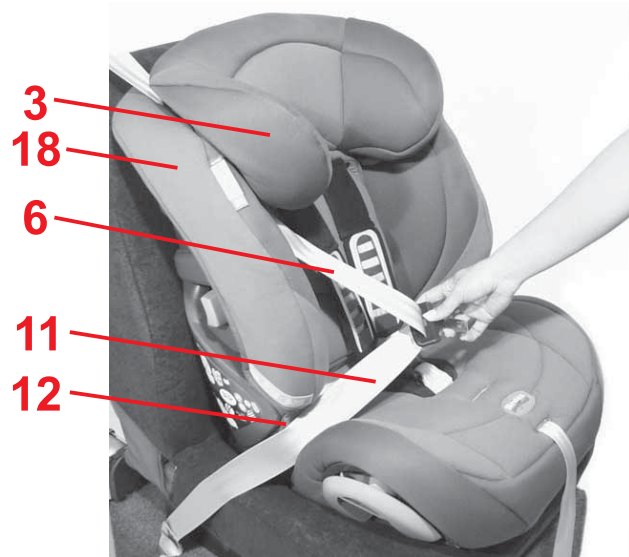
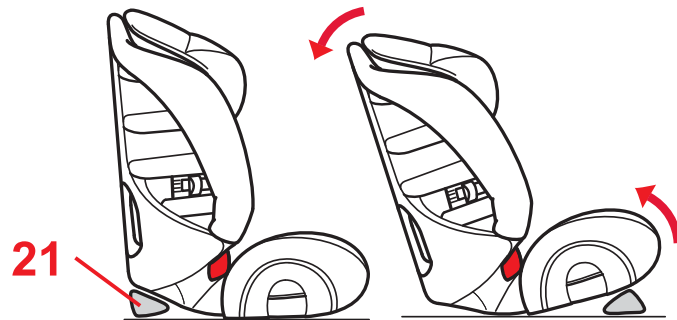

4.3 Монтиране в превозното средство



Така ще осигурите Вашата детска седалка с 3-точковия колан на Вашето превозно средство:

☞ Поставете детската седалка върху седалката на автомобила към посоката на движение.

☞ Поставете диагоналния колан **6** между облегалката за глава и страничната част **18** на облегалката.

Внимание! Не усуквайте колана.

4.2 Reglarea înclinării scaunului auto pentru copii



Astfel puteți regla scaunul pentru copii înainte de montarea în autovehicul la două înclinări:

Sfat! În cazul în care centura autovehiculului este prea scurtă în timpul montării în autovehicul, poate fi de folos dacă scaunul pentru copii se află în poziție verticală.

- ✧ Împingeți pana de distanțiere **21** înspre partea frontală sau dorsală în poziția dorită.
- **înspre partea dorsală:** pentru poziția de șezut vertical
- **înspre partea frontală:** pentru poziția rezemată confortabilă

4.3 Montarea în autovehicule



În acest mod asigurați scaunul dumneavoastră pentru copii cu ajutorul centurii cu fixare în 3 puncte a automobilului dumneavoastră:

- ✧ Așezați scaunul pentru copii în direcția de rulare pe scaunul automobilului.
 - ✧ Așezați centura diagonală **6** între tetiere și piesa laterală **18** a spătarului.
- Atenție!** Nu răsuciți centura.

4.2 Araç-çocuk koltuğunun eğiminin ayarlanması



Araç içine monte etmeden önce çocuk koltuğunu bu şekilde iki farklı eğimde ayarlayabilirsiniz:

Öneri! Araç içine montaj sırasında araç kemeri kısa kaldığında, çocuk koltuğunu dikey konuma getirmeniz montajı daha kolay hale getirebilir.

- ✧ Bunun için mesafe takozunu **21** öne veya arka tarafa doğru hareket ettirerek istenilen konuma getiriniz.
- **arkada:** Dikey durumda oturmak için
- **önde:** Konforlu bir şekilde geriye yaslanmak için

4.3 Araç içinde montaj



Aracınızdaki 3-noktadan bağlantılı emniyet kemeri ile çocuk koltuğunuzu bu şekilde emniyete alabilirsiniz:

- ✧ Çocuk koltuğunu araç koltuğuna sürüş yönünde yerleştiriniz.
 - ✧ Çapraz kemeri **6** baş desteğinin ve sırtlığın yan parçası **18** arasına yerleştiriniz.
- Dikkat!** Kemeri döndürmeyiniz.



9 - 18 kg

BG

RO

TR

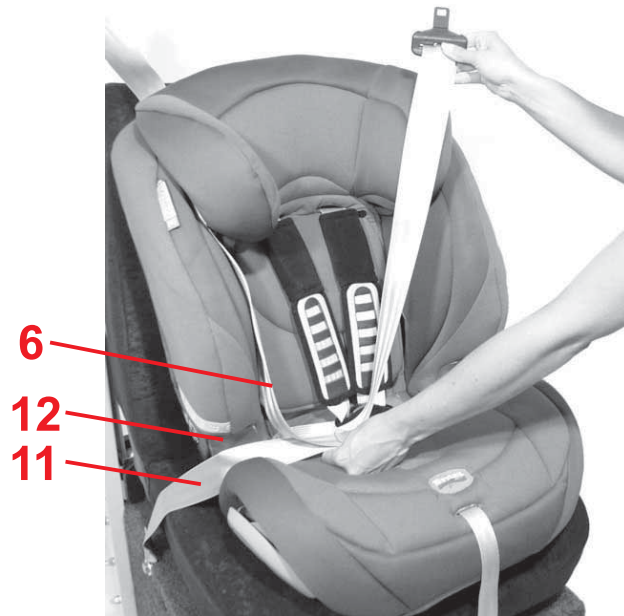

- ✘ Поставете пояския предпазен колан **11** в светлочервените водачи на колана **12**.
Внимание! Не усуквайте колана.
- ✘ Хванете заедно около 80 см от диагоналния колан **6** и тазовия колан **11**.
Внимание! Не усуквайте колана.

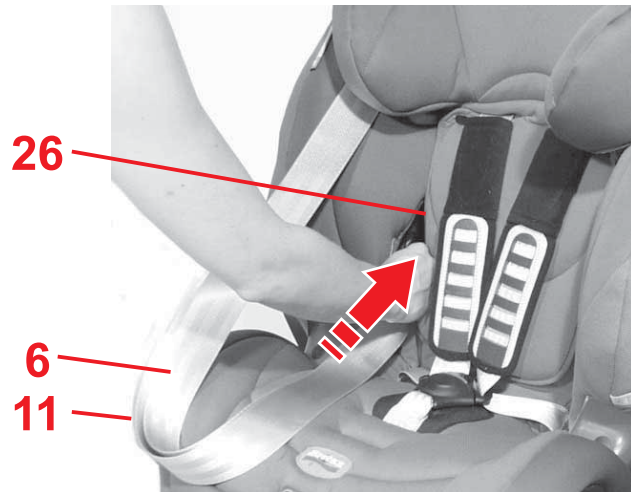

- ✘ Прекарайте колана на автомобила отпред през първия отвор за преминаване на колана **26** на облегалката.

- ✎ Introduceți centura de la nivelul bazinului **11** în ambele ghidaje ale centurii de culoare roșu deschis **12**.
Atenție! Nu răsuciți centura.
- ✎ Împreunați circa 80 cm din centura diagonală **6** și centura de la nivelul bazinului **11**.
Atenție! Nu răsuciți centura.

- ✎ Conduceți centura autovehiculului din față prin prima fantă pentru centură **26** a spătarului.

- ✎ Kalça kemerini **11** açık kırmızı kemer kılavuzuna **12** yerleştiriniz.
Dikkat! Kemerı döndürmeyiniz.
- ✎ Çapraz kemerin **6** ve kalça kemerinin **11** takriben 80 cm'lik bir bölümünü birlikte tutunuz.
Dikkat! Kemerı döndürmeyiniz.

- ✎ Araç kemerini ön taraftan, sırtlığın ilk kemer geçiş yerinden **26** geçiriniz.



9 - 18 kg

BG

RO

TR

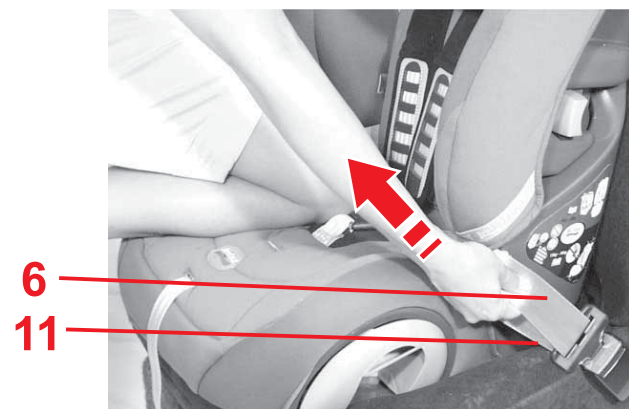
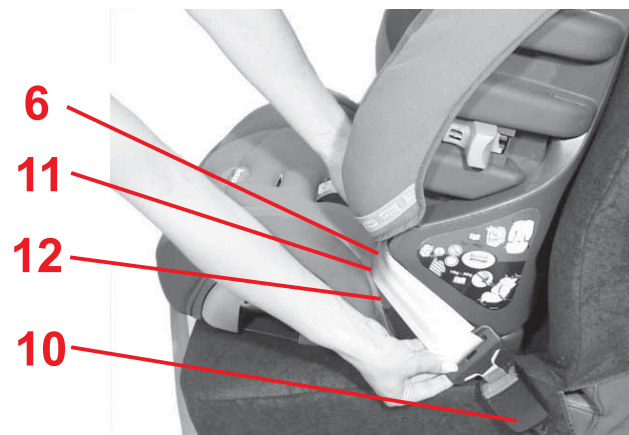
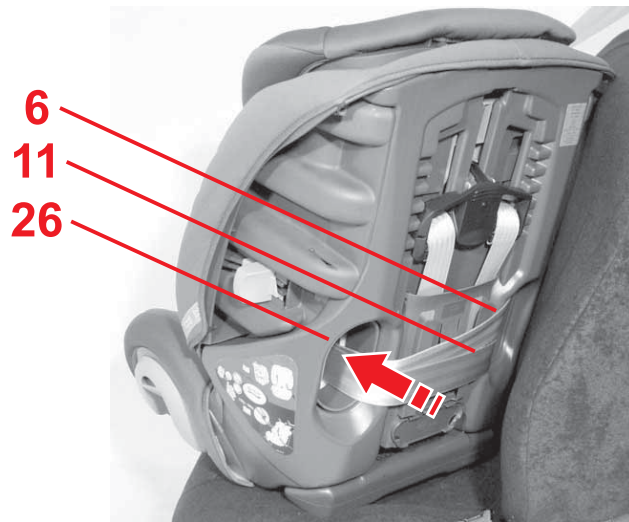

- ✧ Завъртете детската като я отдалечите малко от седалката на автомобила.
- ✧ Сега прекарайте колана на автомобила отзад през втория втория отвор за преминаване на колана **26** отново напред.
Внимание! Не усуквайте колана.

- ✧ Поставете диагоналния колан **6** и тазовия колан **11**, от страната на закопчалката на колана на автомобила **10**, във водачите на колани **12**.
- ✧ Фиксирайте езика на закопчалката в закопчалката на колана на автомобила **10**.
ЩРАК!

Застанете на колене в детската седалка и опънете автомобилния колан по следния начин:

- ✧ Издърпайте силно диагоналния колан **6** първоначално отдолу на закопчалката на автомобилния колан, за да опънете поясния предпазен колан **11**.

- ✎ Rotiți scaunul pentru copii puțin în afară de scaunul autovehiculului.
- ✎ Conduceți acum centura autovehiculului din spate prin cea de-a doua fantă pentru centură **26** din nou înspre partea din față. **Atenție!** Nu răsuciți centura.
- ✎ Introduceți centura diagonală **6** și centura de la nivelul bazinului **11** pe partea închizătorii centurii automobilului **10** în ghidajele centurii **12**.
- ✎ Blocați capătul centurii în închizătoarea centurii automobilului **10**. CLIC!

Așezați genunchiul în scaunul pentru copii și tensionați centura automobilului după cum urmează:

- ✎ Trageți de centura diagonală **6** mai întâi din partea de jos a închizătorii centurii automobilului, pentru a tensiona centura de la nivelul bazinului **11**.

- ✎ Çocuk koltuğunu, araç koltuğu üzerinde hafifçe öne doğru döndürünüz.
- ✎ Şimdi ise araç kemerini arka taraftan, ikinci kemer geçiş yerinden **26** geçirerek tekrar ön tarafa getiriniz. **Dikkat!** Kemeri döndürmeyiniz.
- ✎ Çapraz kemeri **6** ve kalça kemerini **11** araç kemer kilidi **10** tarafında kemer kılavuzu **12** içine yerleştiriniz.
- ✎ Kilit dilini araç kemer kilidine **10** yerleştiriniz. KLİK!

Dizinizle çocuk koltuğunun üzerine bastırınız ve araç kemerini şu şekilde geriniz:

- ✎ Kalça kemerini **11** germek için öncelikle altta, araç kemer kilidinde çapraz kemeri **6** çekiniz.



9 - 18 kg

BG

RO

TR

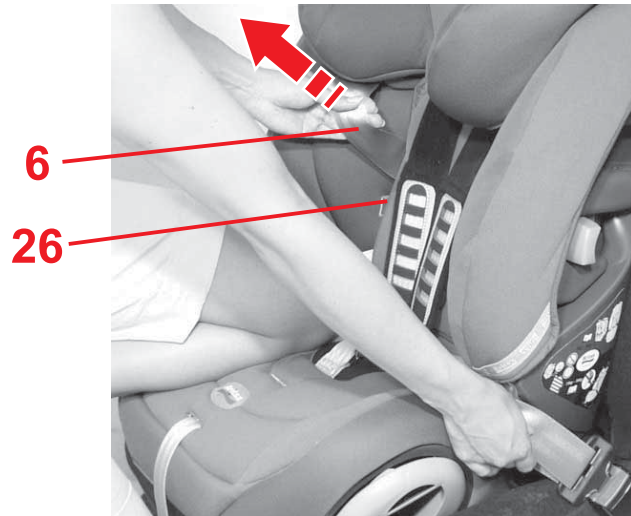

6

26

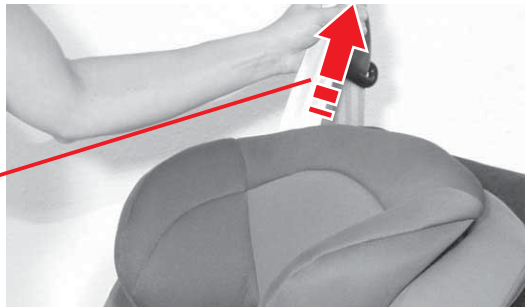

6



✎ Дръжте диагоналния колан **6** отдолу здраво, а след това опъвайте отгоре над отвора за преминаване на колана **26** диагоналния колан **6** напред, за да прекарате свободния колан.

✎ Издърпайте сега силно горе диагоналния колан **6**, за да обтегнете целия колан на автомобила.

Внимание! Закопчалката на автомобилния колан **10** в никакъв случай не трябва да лежи във водача на колана **12**. Ако това е така, опитайте да я монтирате на друга седалка или опитайте да монтирате детската седалка в положение наклонено назад (виж 4.2).

✎ Моля, уверете се, че детската седалка е монтирана здраво. В противен случай опънете още веднаж колана на автомобила. **Съвет!** Издърпайте детската седалка за колана напред. Тя трябва да може да се движи много малко или изобщо да не се движи.

☞ Fixați centura diagonală **6** în partea inferioară și trageți apoi deasupra fantei pentru centură **26** centura diagonală **6** înspre partea din față, pentru a trece centura desprinsă.

☞ Trageți acum puternic în partea superioară de centura diagonală **6**, pentru a tensiona întreaga centură a automobilului.

Atenție! Închizătoarea centurii **10** nu trebuie în niciun caz să fie poziționată în ghidajul centurii **12**. Dacă acesta este cazul, încercați să montați scaunul pentru copii pe un alt loc sau în poziție culcată (a se vedea 4.2).

☞ Asigurați-vă că scaunul pentru copii este montat în siguranță. În caz contrar tensionați centura automobilului încă o dată.

Sfat! Trageți scaunul pentru copii de hamuri înspre partea din față. Acesta trebuie să se miște numai foarte puțin sau aproape deloc.

☞ Altta, çapraz kemeri **6** sıkı bir şekilde tutunuz ve kemerin boşluğunu almak için kemer geçiş yerinin **26** üst kısmında çapraz kemeri **6** öne doğru çekiniz.

☞ Şimdi ise tüm araç kemerini germek için üstte, çapraz kemeri **6** kuvvetlice çekiniz.

Dikkat! Araç-kemer kilidi **10** kesinlikle kemer kılavuzunun **12** içinde bulunmamalıdır. Bulunduğu takdirde, başka bir oturma alanında deneyiniz veya çocuk koltuğunu, geriye doğru yatık konumda (bkz. 4.2) monte etmeye çalışınız.

☞ Çocuk koltuğunun sıkı bir şekilde monte edilmiş olduğundan emin olunuz. Aksi takdirde araç kemerini tekrar geriniz.

Öneri! Kemer elemanından tutarak çocuk koltuğunu öne doğru çekiniz. Çok az hareket etmeli veya hiç hareket etmemelidir.



9 - 18 kg

BG

RO

TR

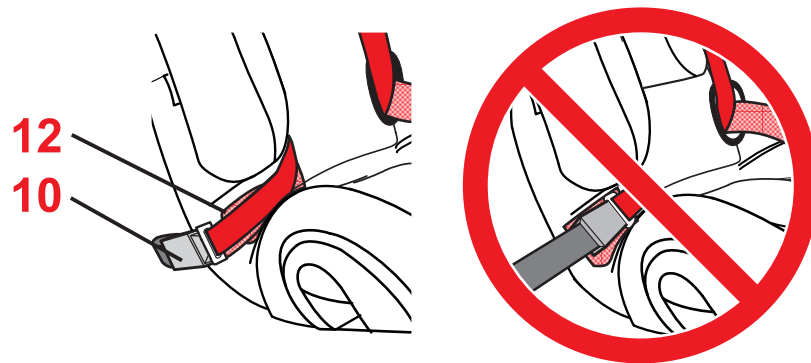
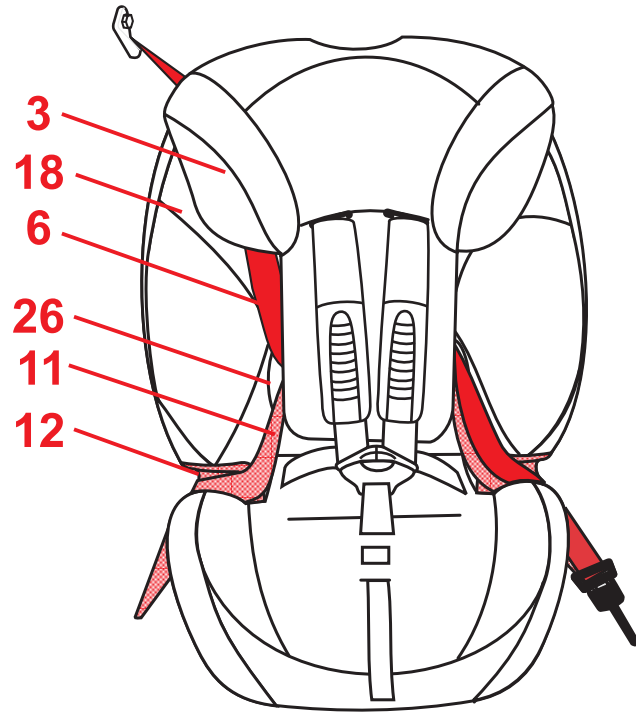

4.4 Така Вашата детска седалка е монтирана правилно



 За безопасността на Вашето дете проверете дали...

- детската седалка е монтирана здраво в автомобила,
- коланът на автомобила е опънат и не е усукан,
- поясният колан **11** преминава през двата светлочервени водачи на колана **12**,
- диагоналният колан **6** от срещуположната страна на закопчалката на колана на автомобила **10** преминава през страничната част **18** и облегалката за главата **3**,
- езикът на закопчалката и закопчалката на колана на автомобила **10** не лежат в светлочервените водачи на колана **12** на детската седалка,

4.4 Astfel scaunul dumneavoastră auto pentru copii este montat corespunzător



Verificați pentru siguranța copilului dumneavoastră dacă...

- scaunul auto pentru copii este montat în automobil,
- centura automobilului este dreaptă și nu este răsucită,
- centura de la nivelul bazinului **11** trece prin ambele ghidaje ale centurii de culoare roșu deschis **12**,
- centura diagonală **6** trece peste închizătoarea centurii auto **10** de pe partea opusă, între piesa laterală **18** și tetieră **3**,
- capătul centurii și închizătoarea centurii **10** automobilului **nu** se află în ghidajele centurii **12** de culoare roșu deschis ale scaunului auto pentru copii,

4.4 Araç çocuk koltuğunuz bu şekilde doğru monte edilmiştir



Çocuğunuzun güvenliği için...

- araç-çocuk koltuğunun araca sağlamca monte edilmiş olmasına,
- araç kemerinin gergin ve döndürülmemiş olmasını,
- kalça kemerinin **11** iki açık kırmızı kemer kılavuzundan **12** geçmesine,
- sadece araç-kemer kilidinin **10** karşısındaki çapraz kemerin **6**, yan parça **18** ve baş desteğinin **3** arasından geçmesine,
- Kilit dilinin ve araç kemer kilidinin **10** araç-çocuk koltuğuna ait açık kırmızı kemer kılavuzları **12** içinde **bulunmamasına**,



9 - 18 kg

BG

RO

TR

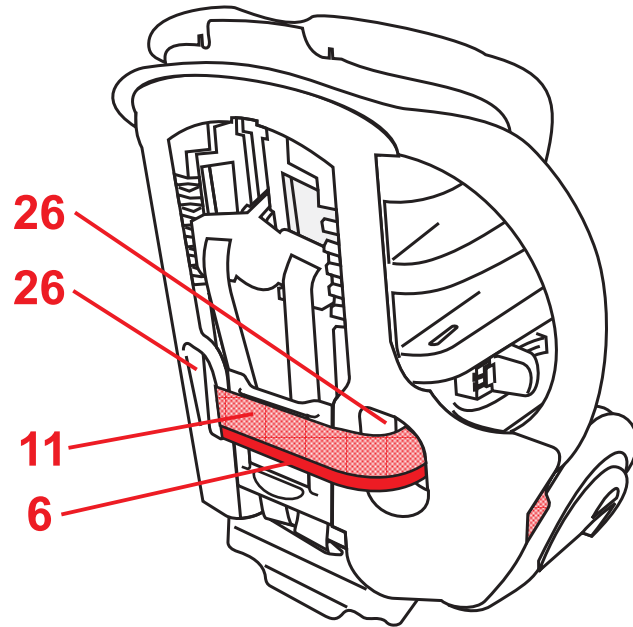

- предпазният поясен колан **11** и диагоналният колан **6** минават през отворите за преминаване на колани **26** на облегалката.

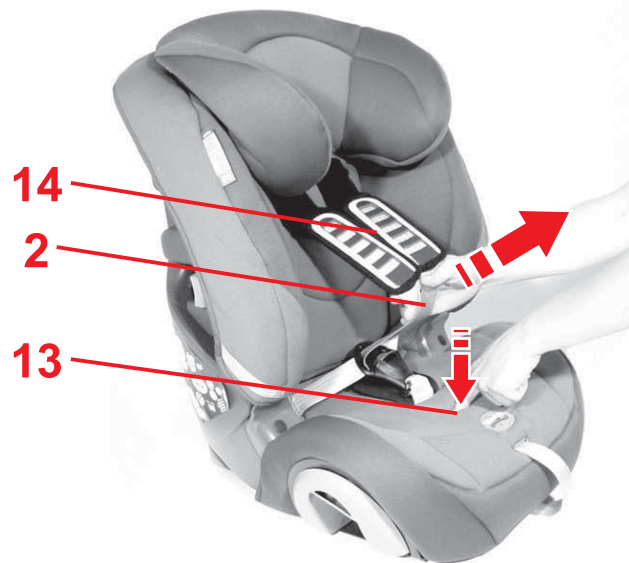

4.5 Разхлабване на коланите

- ✎ Натиснете регулиращия бутон **13** и едновременно издърпайте двата предпазни колана за раменете **2** напред. **Внимание!** Не дърпайте за меките подложки за раменете **14**.



- centura de la nivelul bazinului **11** și centura diagonală **6** trec prin fantele centurii **26** spătarului.

4.5 Slăbirea centurilor

- ✎ Apăsați pe tasta de setare **13** și scoateți concomitent ambele hamuri **2** prin partea frontală.

Atenție! Nu trageți de pernțele pentru umeri **14**.



- Kalça kemerinin **11** ve çapraz kemerin **6** sırtlıktaki kemer geçiş yerlerinden **26** geçmiş olmasına dikkat ediniz.

4.5 Kemerlerin gevşetilmesi

- ✎ Ayar tuşuna **13** basınız ve aynı anda her iki omuz kemerini **2** öne doğru çekiniz.

Dikkat! Omuz minderlerinden **14** çekmeyiniz.



4.6 Закопчаване на колана на Вашето дете

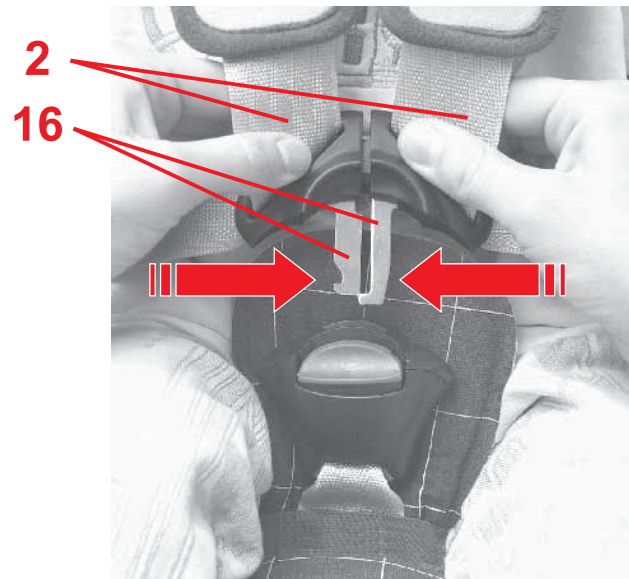
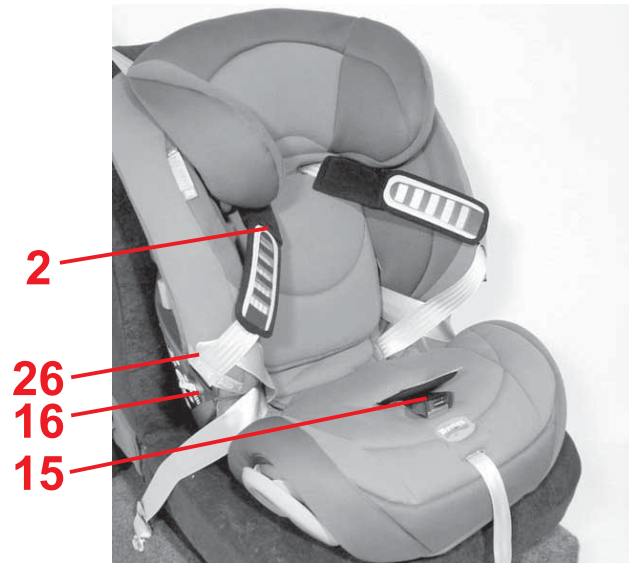

- ✧ Разхлабете предпазните колани за раменете **2** (виж 4.5).
- ✧ Отворете закопчалката на колана **15** (натиснете червения бутон).
- ✧ Поставете езиците на закопчалката **16** в придържащите гуми **26**.
- ✧ Сложете детето да седне в детската седалка.
- ✧ Поставете предпазните колани за раменете **2** през раменете на детето.
Внимание! Предпазните колани за раменете **2** не трябва да се усукват или разменят.
- ✧ Съберете двата езика на ключалката **16** ...

4.6 Prinderea în curele a copilului dumneavoastră



- ✎ Slăbiți centurile de la nivelul umerilor **2** (a se vedea 4.5).
- ✎ Deschideți închizătoarea centurii **15** (apăsați pe tasta roșie).
- ✎ Introduceți capetele de închidere **16** în cauciucul de fixare **26**.
- ✎ Așezați copilul în scaunul pentru copii.
- ✎ Conduceți hamurile **2** peste umerii copilului dumneavoastră.
Atenție! Nu răsuciți sau schimbați hamurile **2**.

- ✎ Conduceți cele două capete de închidere **16** împreună

4.6 Çocuğunuzun kemerinin bağlanması



- ✎ Omuz kemerlerini **2** gevşetiniz (bkz. 4.5).
- ✎ Kemer kilidini açınız **15** (kırmızı tuşa basınız).
- ✎ Kilit dillerini **16** tutucu lastiklere **26** takınız.
- ✎ Çocuğunuzun çocuk koltuğuna oturtunuz.
- ✎ Omuz kemerlerini **2** çocuğunuzun omuzlarının üzerinden geçiriniz.
Dikkat! Omuz kemerlerini **2** ters çevirmeyiniz veya değiştirmeyiniz.

- ✎ Her iki kilit dilini **16** bir araya getiriniz...



9 - 18 kg

BG

RO

TR

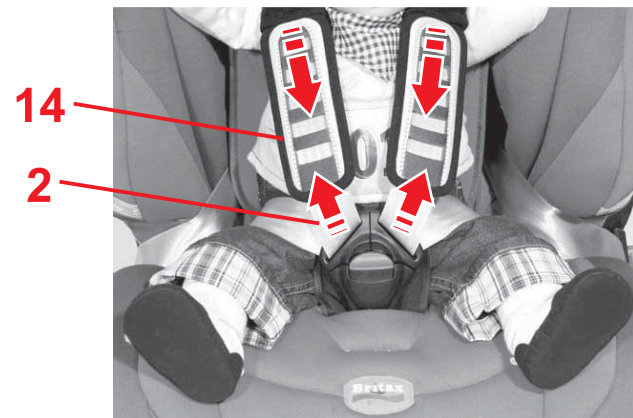
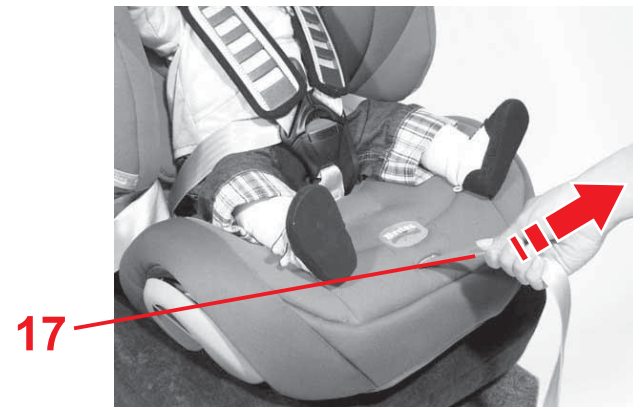
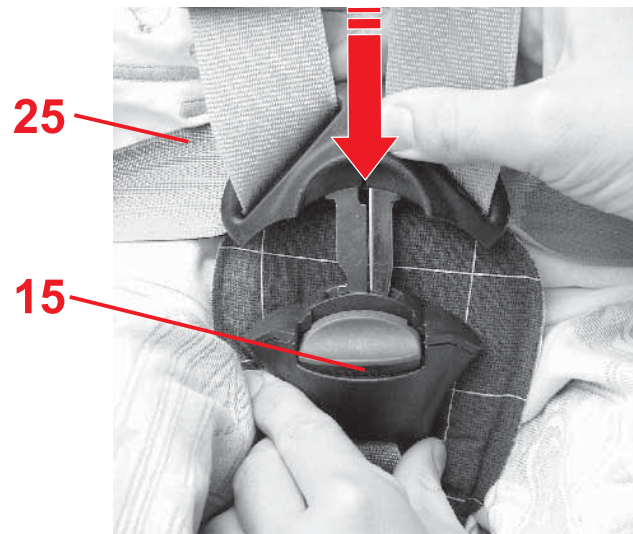

- ✎ ...и ги фиксирайте в ключалка **15**, така че да щракне. ЩРАК!
- ✎ Опънете коланите, докато се стегнат около тялото на детето (виж 4.7).
Внимание! Предпазните колани за ханша **25** трябва да се прекарат колкото може по-плътно около слабините на детето.

4.7 Опъване на коланите

- ✎ Дръпнете за регулиращия колан **17**, докато коланите равномерно се стегнат около тялото на детето.
Внимание! Издърпайте регулиращия колан **17** по възможност в права линия, а не странично или нагоре.
- ✎ Дърпайте коланите за предпазване на раменете **14** отново надолу.
- ✎ Дръпнете за предпазните колани за раменете **2**, за да се уверите, че поясните предпазни колани **25** са опънати и системата от колани е разпределена равномерно.
- ✎ Дръпнете отново регулиращия колан **17**, докато коланите равномерно се стегнат около тялото на детето.

...și prindeți-le în închizătoarea centurii **15** cu un sunet de fixare. CLIC!

- ✎ Strângeți centurile până ce acestea stau strâns pe corpul copilului dumneavoastră (a se vedea 4.7).
Atenție! Centurile de la nivelul șoldurilor **25** trebuie să se afle cât mai jos posibil pe șoldurile copilului.

4.7 Strângerea centurilor

- ✎ Trageți de centura de reglare **17**, până ce hamurile se află uniform și strâns pe corpul copilului dumneavoastră.
Atenție! Trageți de centura de reglare **17** cât mai drept posibil și nu lateral sau înspre partea de sus.
- ✎ Trageți pernțele pentru umeri **14** din nou înspre partea inferioară.
- ✎ Trageți de hamuri **2**, pentru a vă asigura că centurile de la nivelul șoldurilor **25** sunt tensionate și că hamurile sunt netede.
- ✎ Trageți încă o dată de centura de reglare **17**, până ce hamurile se află uniform și strâns pe corpul copilului dumneavoastră.

...ve bunları duyulur şekilde kemer kilidine **15** yerleştiriniz. KLİK!

- ✎ Kemerleri çocuğunuzun vücuduna sıkıca oturana kadar geriniz (bkz. 4.7).
Dikkat! Bel kemerleri **25** çocuğun kasıklarına mümkün olduğunca derin bir şekilde yerleştirilmelidir.

4.7 Kemerlerin gerilmesi

- ✎ Kemer elemanı çocuğunuzun vücuduna eşit ve sıkı bir şekilde oturana kadar ayar kemerini **17** çekiniz.
Dikkat! Ayar kemerini **17** yanlara veya yukarıya doğru değil, mümkün olduğunca düz bir şekilde çekiniz.
- ✎ Omuz minderini **14** tekrar aşağı çekiniz.
- ✎ Bel kemerlerinin **25** gergin ve eşit bir şekilde oturmuş olmasından emin olmak için omuz kemerlerini **2** çekiniz.
- ✎ Kemer elemanı çocuğunuzun vücuduna eşit ve sıkı bir şekilde oturana kadar ayar kemerini **17** tekrar çekiniz.



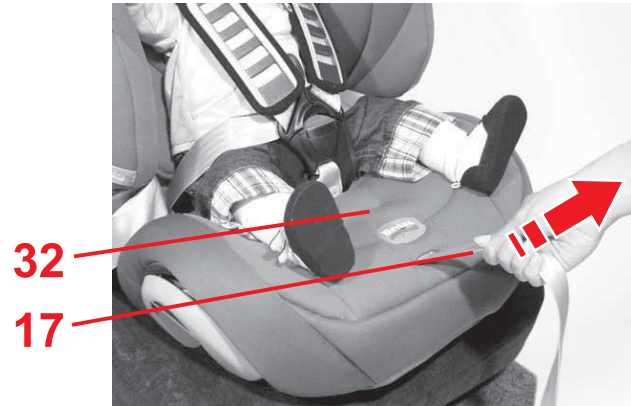

EVOLVA 1-2-3 plus : Опъване на коланите с Click & Safe™



Click & Safe

- ✎ Дърпайте регулиращия колан **17**, докато чуete от показанието за обтягане на колана **32** ясно щракване.
Съвет! Издърпайте регулиращия колан **17** по възможност в права линия, а не странично или нагоре.

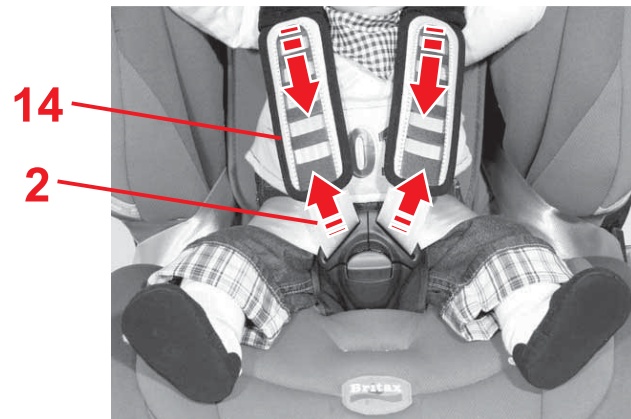

- ✎ Дърпайте коланите за предпазване на раменете **14** отново надолу.
- ✎ Дръпнете за предпазните колани за раменете **2**, за да се уверите, че поясните предпазни колани **25** са опънати и системата от колани е разпределена равномерно.
- ✎ Опънете още веднъж регулиращия колан **17**, докато чуete щракване.

EVOLVA 1-2-3 plus : Tensionați centurile cu Click & Safe™



Click & Safe

☞ Trageți de centura de reglare **17**, până ce auziți din marcajul de tensionare al centurii **32** un sunet clar de clic.

Sfat! Trageți de centura de reglare **17** cât mai drept posibil și nu lateral sau înspre partea de sus.

- ☞ Trageți pernțele pentru umeri **14** din nou înspre partea inferioară.
- ☞ Trageți de hamuri **2**, pentru a vă asigura că centurile de la nivelul șoldurilor **25** sunt tensionate și că hamurile sunt netede.
- ☞ Trageți încă o dată de centura de reglare **17**, până ce auziți un clic.

EVOLVA 1-2-3 plus : Click & Safe™ sistemine sahip kemerlerin gerilmesi



Click & Safe

☞ Kemer gerginlik göstergesinden **32** belirgin bir klik sesi duyana kadar ayar kemerini **17** çekiniz.
Öneri! Ayar kemerini **17** yanlara veya yukarıya doğru değil, mümkün olduğunca düz bir şekilde çekiniz.

- ☞ Omuz minderini **14** tekrar aşağı çekiniz.
- ☞ Bel kemerlerinin **25** gergin ve eşit bir şekilde oturmuş olmasından emin olmak için omuz kemerlerini **2** çekiniz.
- ☞ Bir klik sesi duyana kadar tekrar ayar kemerini **17** çekiniz.



9 - 18 kg

BG

RO

TR

4.8 Така Вашето дете е правилно осигурено



! За безопасността на Вашето дете проверете дали...

- коланите на детската седалка лежат плътно до тялото, без да притесняват детето,
- коланите за предпазване на раменете **2** са правилно поставени,
- коланите **не** са усукани,
- езиците на ключалката **16** добре са фиксирани в ключалката на колана **15**,
- меките подложки за раменете **14** правилно прилягат към тялото.

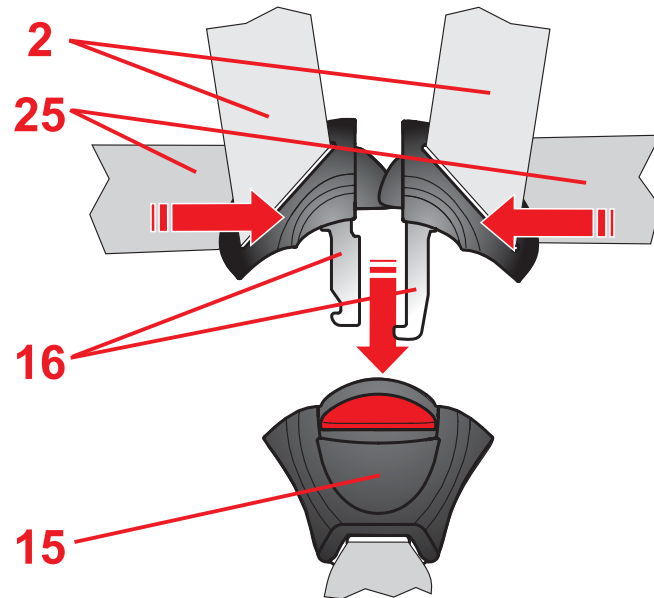

4.8 Astfel copilul dumneavoastră este asigurat corespunzător



Verificați pentru siguranța copilului dumneavoastră dacă...

- centurile scaunului pentru copii sunt foarte aproape de corp, fără să strângă copilul,
- hamurile **2** sunt reglate corespunzător,
- centurile **nu** sunt răsucite,
- capetele de închidere **16** sunt fixate în închizătoarea centurii **15**,
- pernțele pentru umeri **14** sunt poziționate corect pe corp.

4.8 Doğru uygulamayla çocuğunuz güvende



Çocuğunuzun güvenliği için...

- araç-çocuk koltuğuna ait kemerlerin çocuğunuzun sıkıştırmadan vücudunu kavrayıp kavramadığını,
- omuz kemerlerinin **2** doğru ayarlanıp ayarlanmadığını,
- kemerlerin **dönmemiş** olduğunu,
- kilit dillerinin **16** kemer kilidine **15** oturup oturmadığını lütfen kontrol ediniz,
- omuz minderinin **14** çocuğunuzun bedenine doğru yerleşip yerleşmediğini kontrol ediniz.



9 - 18 kg

BG

RO

TR

5. Използване на детската седалка за деца с телесно тегло от 15 – 36 кг

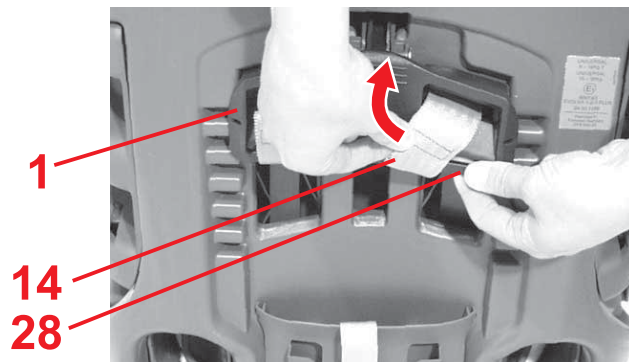
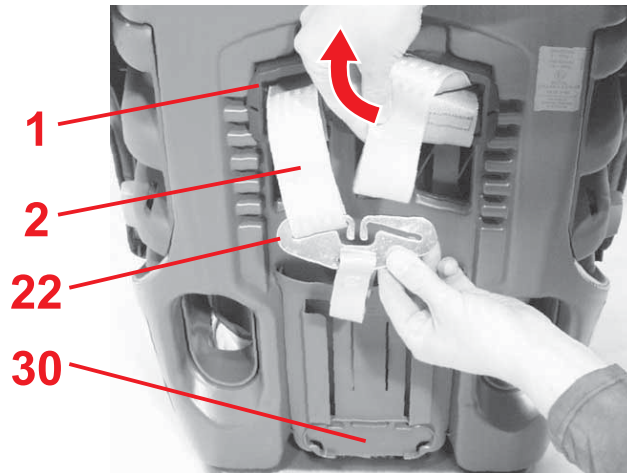

5.1 Демонтиране на 5-точковия колан

- ✘ Разхлабете коланите колкото може повече (виж 4.5).
- ✘ Плъзнете механизма за регулиране на височината на коланите **1** в най-горната позиция (виж 4.1).
- ✘ Откачете предпазните колани за раменете **2** от свързващата част **22**.
- ✘ Закрепете свързващата част **22**, отдолу на облегалката **29** в неговата дръжка **30**.
- ✘ Плъзнете надолу халката на предпазния колан на подложките за раменете **14** от моста **28** на механизма за регулиране на височината на коланите **1**.
- ✘ Извадете предпазните колани за раменете **2** и халката на колана на подложката за раменете **14** от прорезите за колана.
- ✘ Отворете залепващата закопчалка на предпазителя между краката **23** и го извадете.

5. Utilizarea scaunului auto pentru copii cu greutatea corporală de 15 – 36 kg



5.1 Demontarea hamurilor cu prindere în 5 puncte

- ✧ Slăbiți centurile cât de mult posibil (a se vedea 4.5).
- ✧ Împingeți elementul de reglare a înălțimii centurii **1** înspre partea superioară (a se vedea 4.1).
- ✧ Desprindeți hamurile **2** de pe elementul de legătură **22**.
- ✧ Prindeți piesa de legătură **22**, în partea inferioară a spătarului **29**, în suportul său **30**.
- ✧ Apăsați inelele centurii perniței pentru umeri **14** de la baza **28** elementului de reglare a înălțimii centurii **1**.
- ✧ Trageți hamurile **2** și inelele centurii perniței pentru umeri **14** din fantele centurii.
- ✧ Deschideți închiderea cu bandă velcro de la pernița pentru umeri **23** și scoateți-o.

5. Araççocuk koltuğunun 15 – 36 kg vücut ağırlığına sahip çocuklar için kullanımı



5.1 5-noktadan bağlantılı kemer elemanının sökülmesi

- ✧ Kemerleri mümkün olduğunca gevşetiniz (bkz. 4.5).
- ✧ Kemer yükseklik ayar düzeneğini **1** tam olarak yukarı itiniz (bkz. 4.1).
- ✧ Omuz kemerlerini **2** bağlantı parçasından **22** çıkartınız.
- ✧ Bağlantı parçasını **22**, sırtlığın **29** alt kısmındaki yuvasına **30** klipsleyiniz.
- ✧ Omuz minderinin kemer iliklerini **14** kemer yükseklik ayar düzeneği **1** köprüsünden **28** aşağı itiniz.
- ✧ Omuz kemerlerini **2** ve koltuk minderinin kemer iliklerini **14** kemer yarıklarından çekerek çıkartınız.
- ✧ Kademe minderindeki havlı kilidi açınız **23** ve çıkartınız.



15 - 36 kg

BG

RO

TR

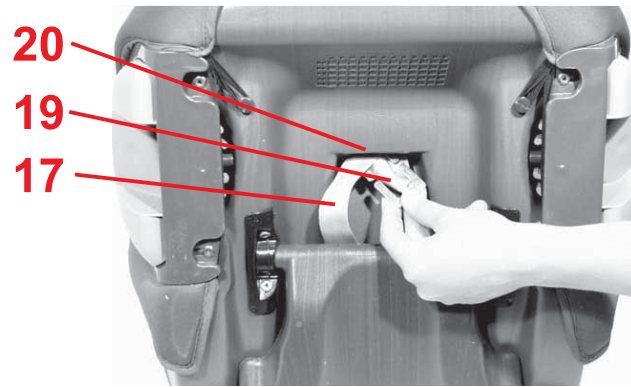

- ✧ Откачете регулирания колан **17** от металната пластина **19**.
- ✧ Плъзнете металната пластина **19**, с която закопчалката на колана **15** е закрепена за пластмасовата седалка, с горния край през прореза за колана **20**.
- ✧ Отворете закопчалката на колана **15**.

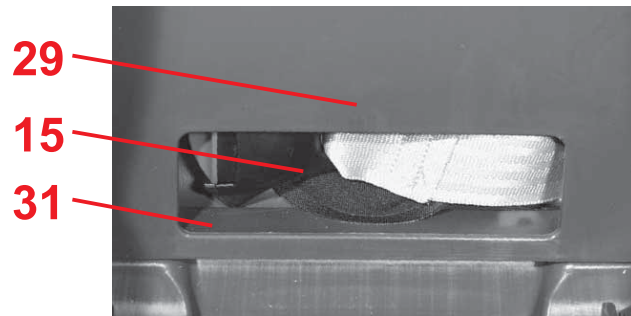

- ✧ Плъзгане на коланите заедно с езиците на закопчалката **16** през прорезите за пояския предпазен колан на калъфа.
- ✧ Поставете закопчалката на колана **15** под калъфа в мястото, предвидено за багаж **31** в облегалката **29**.

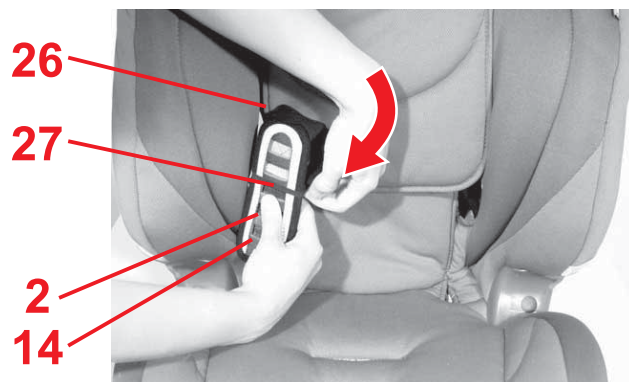

- ✧ Плъзнете регулирания колан **17** под калъфа.
- ✧ Закрепете подложките за раменете **14** и предпазните колани за раменете **2** в гумените примки **27** на отворите за преминаване на колани **26**.

- ✎ Desprindeți centura de reglare **17** de pe placa metalică **19**.
- ✎ Împingeți placa metalică **19**, cu care este fixată închizătoarea centurii **15** pe scoică, lateral prin fanta centurii **20**.
- ✎ Deschideți din nou închizătoarea centurii **15**.

- ✎ Împingeți centurile cu capetele de închidere **16** prin fantele husei pentru centura de la nivelul bazinului.
- ✎ Așezați închizătoarea centurii **15** sub husă în compartimentul de retenție **31** în spătar **29**.

- ✎ Împingeți centura de reglare **17** sub husă.
- ✎ Fixați pernțele pentru umeri **14** și hamurile **2** în inelele de cauciuc **27** de la fantele centurii **26**.

- ✎ Ayar kemerini **17** metal plakadan **19** çıkartınız.
- ✎ Kemer kilidini **15** koltuğa bağlayan metal plakayı **19** uzunlamasına yönde iterek kemer yarığında **20** geçiriniz
- ✎ Kemer kilidini **15** açınız.

- ✎ Kemerleri kilit dilleri **16** ile birlikte kılıfın kalça kemeri yarığında ittiriniz
- ✎ Kılıfın altındaki kemer kilidini **15**, sırtlıktaki **29** saklama gözüne **31** yerleştiriniz.

- ✎ Ayar kemerini **17** kılıfın altına ittiriniz.
- ✎ Omuz minderini **14** ve omuz kemerlerini **2**, kemer geçiş yerlerindeki **26** lastik iliklere **27** sabitleyiniz.



15 - 36 kg

BG

RO

TR

5.2 Регулиране на височината на опората за глава



Правилно приспособената опора за глава **3** гарантира оптималното преминаване на диагоналния колан **6** и предлага на детето Ви желаната защита и комфорт. Може да фиксирате височината на опората за глава **3** в пет положения.

- Опората за глава **3** трябва да бъде регулирана така, че между раменете на детето Ви и опората за глава **3** да има още два пръста разстояние.

Може да приспособите височината на опората за глава **3 спрямо ръста на Вашето дете по следния начин:**

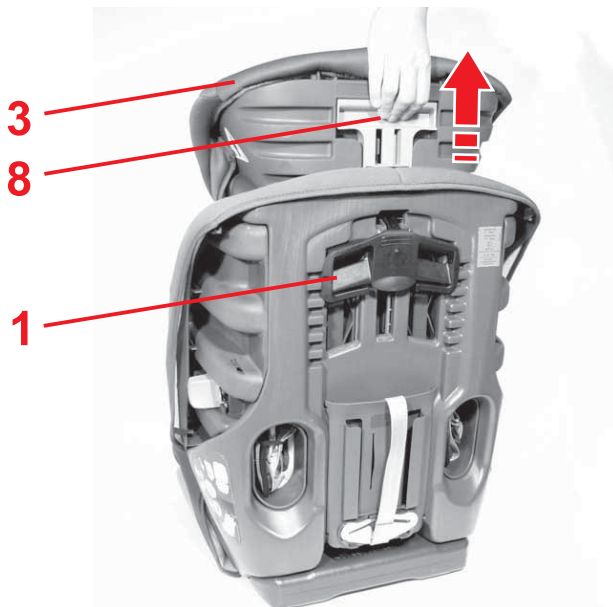

- ✎ Регулиране на височината на опората за глава **1** в най-горната позиция (виж 4.1).
- ✎ Оставете детето Ви да седне в детската седалка.
- ✎ Хванете задната страна на опората за главата **3** и издърпайте регулатора на подложката за глава **8** нагоре. Сега опората за глава **3** е освободена.
- ✎ Сега може да регулирате освободената опора за глава **3** на желаната височина. В момента, в който пуснете устройството за регулиране на подложката за главата **8**, опората за главата **3** се фиксира.

5.2 Reglarea pe înălțime a tetierelor



O tetieră reglată corect **3** asigură dispunerea optimă a centurii diagonale **6**, și oferă copilului dumneavoastră protecția și confortul dorit. Dispuneți de posibilitatea de a bloca înălțimea tetierei **3** în 5 poziții.

- Tetiera **3** trebuie reglată astfel încât între umerii copilului dumneavoastră și tetieră **3** să rămână un spațiu de două degete.

Astfel puteți seta înălțimea tetierei **3 la înălțimea corpului copilului dumneavoastră:**

- ✎ Reglați elementul de reglare a înălțimii centurii **1** în poziția sa superioară (a se vedea 4.1).
- ✎ Așezați copilul pe scaunul pentru copii.
- ✎ Prindeți pe partea posterioară a tetierei **3** și trageți de elementul de reglare a tetierei **8** înspre partea de sus. Tetiera **3** este acum deblocată.
- ✎ Puteți regla tetiera **3** deblocată la înălțimea dorită.
Imediat după eliberarea elementului de reglare al tetierei **8**, tetiera se blochează **3**.

5.2 Baş desteğinin yükseklik ayarı



Doğru ayarlanmış bir baş desteği **3**, çapraz kemerin **6** akışını optimum hale getirerek çocuğunuza dilediğiniz korumayı ve konforu sağlar. Baş desteğini **3** 5 farklı konumda ayarlayabilirsiniz.

- Baş desteği **3** çocuğunuzun omuzları ile baş desteği **3** arasında iki parmak boşluk kalacak şekilde ayarlanmalıdır.

Baş desteğinin **3 yüksekliğini çocuğunuzun boyuna göre ayarlayabilirsiniz:**

- ✎ Kemer yükseklik ayar düzeneğini **1** en üstteki konumuna ayarlayınız (bkz. 4.1).
- ✎ Çocuğunuzu çocuk koltuğuna yerleştiriniz.
- ✎ Baş desteğini **3** arka tarafından tutunuz ve baş desteği ayar düzeneğini **8** yukarı doğru çekiniz. Baş desteğinin **3** kilidi açılmıştır.
- ✎ Kilidi çözülen baş desteğini **3** dilediğiniz yüksekliğe ayarlayabilirsiniz.
Baş desteği ayar düzeneğini **8** bıraktığınızda baş desteği **3** yerleşecektir.



15 - 36 kg

BG

RO

TR

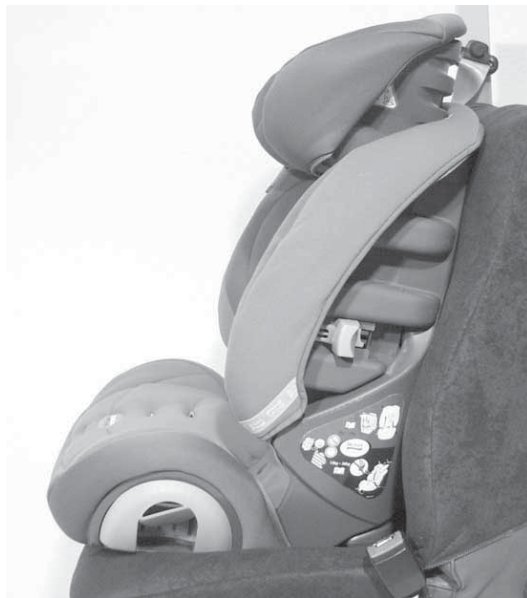
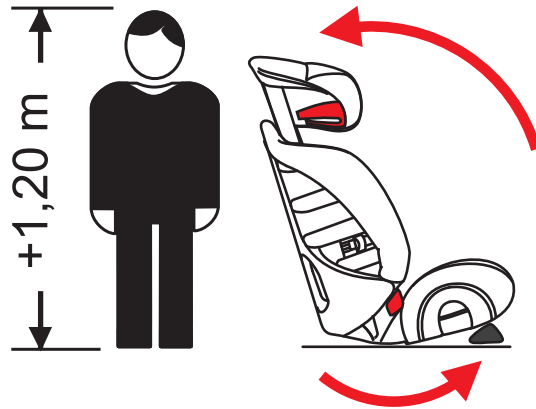

5.3 Настройка на наклона на детската седалка за автомобил



Вие можете да настройвате детската седалка в два наклона, както е описано в 4.2.



Внимание! За деца с ръст по-голям от 1,20 м EVOLVA 1-2-3 трябва да се използва само в наклонено назад положение с дистанционния клин **21** напред.

5.4 Закопчаване на колана на Вашето дете



Така ще осигурите Вашето дете и детската седалка с 3-точковия колан на Вашето превозно средство:



1. Поставяне на автомобилните колани

✎ Поставете детската седалка върху седалката на превозното средство.

Внимание! При деца с ръст по-голям от 1,20 м използвайте седалката само в наклонено назад положение с дистанционния клин **21** напред (виж 5.3).

5.3 Reglarea înclinării scaunului auto pentru copii



Puteți regla scaunul pentru copii așa cum este descris la 4.2 cu două înclinări.



Atenție! Pentru copii cu înălțime de peste 1,20 m EVOLVA 1-2-3 poate fi utilizat numai în poziția culcată cu pana de distanțiere **21** înspre partea din față.

5.4 Prinderea în curele a copilului dumneavoastră



În acest mod asigurați copilul dumneavoastră și scaunul dumneavoastră pentru copii cu ajutorul centurii cu fixare în 3 puncte a automobilului dumneavoastră:



1. Cuplarea centurii de siguranță

☞ Poziționați scaunul pentru copii pe locul din automobil.

Atenție! Utilizați scaunul pentru copii în cazul copiilor cu înălțime de peste 1,20 m numai în poziție culcată cu pana de distanțiere **21** înspre partea din față (a se vedea 5.3).

5.3 Araç-çocuk koltuğunun eğiminin ayarlanması



Çocuk koltuğunu, 4.2 altında tarif edildiği gibi iki farklı eğimde ayarlayabilirsiniz.



Dikkat! Boyu 1,20 m'den uzun çocuklar için EVOLVA 1-2-3 sadece mesafe takozu **21** önde olacak şekilde, geriye doğru yatık konumda kullanılabilir.

5.4 Çocuğunuzun kemerinin bağlanması



Aracınızdaki 3-noktadan bağlantılı emniyet kemeri ile çocuğunuz ve çocuk koltuğunuz bu şekilde emniyete alabilirsiniz:



1. Araç kemerinin takılması

☞ Çocuk koltuğunu araç koltuğuna yerleştiriniz.

Dikkat! Boyu 1,20 m'den uzun çocuklarda çocuk koltuğunu, mesafe takozu **21** önde olacak şekilde, geriye doğru yatık konumda kullanınız (bkz. 5.3).



15 - 36 kg

BG

RO

TR

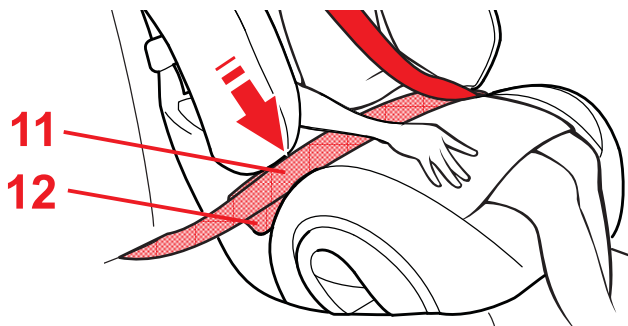
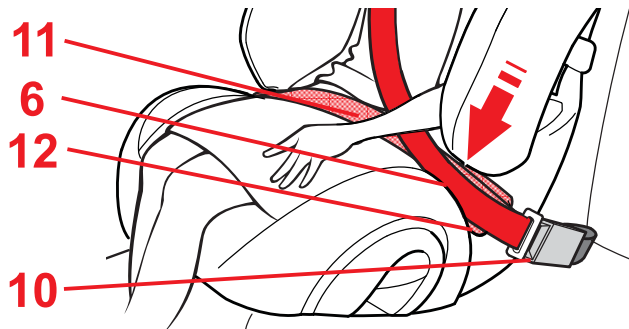

- ✘ Оставете детето Ви да седне в детската седалка.
- ✘ Издърпайте колана на автомобила и го приведете пред детето Ви към закопчалката на колана на автомобила **10**.
Внимание! Не усуквайте колана.
- ✘ Фиксирайте езика на закопчалката в закопчалката на колана на автомобила **10**.
ЩРАК!

2. Поставяне на колана на автомобила в червените водачи на предпазния колан на детската седалка.

- ✘ Поставете диагоналния колан **6** и тазовия колан **11**, от страната на закопчалката на колана на автомобила **10**, в светлочервения водач на предпазния колан **12**.
Внимание! Закопчалката на автомобилния колан **10** не трябва да лежи върху светлочервения водач на предпазния колан **12**.
- ✘ Поставете също тазовия колан **11** от другата страна също така в светлочервения водач **12**.
Внимание! Тазовият колан **11** от двете страни трябва да минава колкото може по-плътнo през слабините на детето.

- ✎ Așezați copilul pe scaunul pentru copii.
- ✎ Trageți centura de siguranță peste pieptul copilului și cuplați-o la închizătoarea centurii automobilului **10**.
Atenție! Nu răsuciți centura.
- ✎ Blocați capătul centurii în închizătoarea centurii automobilului **10**. CLIC!

2. Introduceți centura auto în ghidajele centurii de la scaunul pentru copii.

- ✎ Introduceți centura diagonală **6** și centura de la nivelul bazinei **11** pe partea închizătorii centurii automobilului **10** în ghidajul centurii de culoare roșie **12**.
Atenție! Nu este permis ca închizătoarea centurii automobilului **10** să se afle pe ghidajul centurii de culoare roșu deschis **12**.
- ✎ Introduceți centura de la nivelul bazinei **11** pe cealaltă parte eventual în ghidajul centurii de culoare roșu deschis **12**.
Atenție! Centura de la nivelul bazinei **11** trebuie să fie dispusă cât mai jos posibil pe ambele laturi peste șoldurile copilului dumneavoastră.

- ✎ Çocuğunuzu çocuk koltuğuna yerleştiriniz.
- ✎ Araç kemerini dışarı çekiniz ve çocuğunuzun önünden geçirerek araç kemer kilidine **10** götürünüz.
Dikkat! Kemer döndürmeyiniz.
- ✎ Kilit dilini araç kemer kilidine **10** yerleştiriniz.
KLİK!

2. Araç kemerini çocuk koltuğunun kırmızı kemer kilitlerine yerleştiriniz.

- ✎ Çapraz kemeri **6** ve kalça kemerini **11** araç kemer kilidi **10** tarafında açık kırmızı kemer kılavuzu **12** içine yerleştiriniz.
Dikkat! Araç emniyet kemeri **10** açık kırmızı kemer kılavuzunda **12** olmamalıdır.
- ✎ Karşı taraftaki çapraz kemeri **11** de aynı şekilde açık kırmızı kemer kılavuzuna **12** yerleştiriniz.
Dikkat! Kalça kemerleri **11** her iki tarafta da çocuğun kasıklarına mümkün olduğunca derin bir şekilde yerleştirilmelidir.



15 - 36 kg

BG

RO

TR

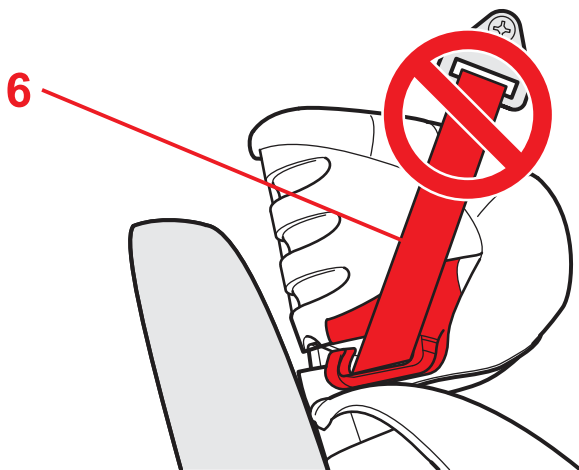
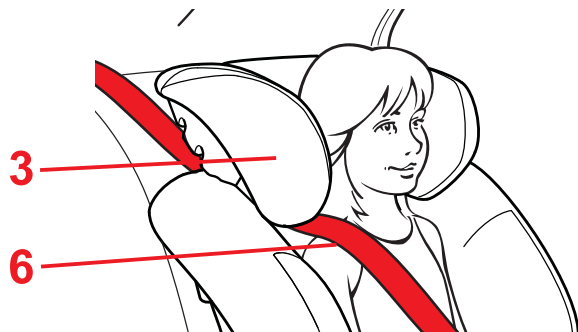
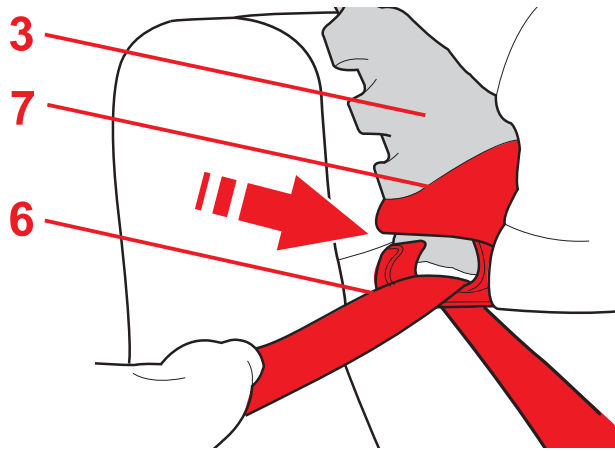

- ✎ Поставете диагоналния колан **6** в тъмночервения държач на предпазния колан **7** на облегалката за глава **3**, докато легне напълно и неусукан в държача на предпазния колан **7**.
- ✎ Уверете се, че диагоналният колан **6** минава през ключицата на детето Ви, а не през врата. **Съвет!** Можете и в превозното средство да приспособите опората за глава **3** във височина.
- ✎ **Внимание!** Диагоналният колан **6** трябва да минава назад под наклон. **Съвет!** Можете да регулирате разположението на колана и посредством регулируемия направляващ механизъм на колана на превозното Ви средство.
- ✎ **Внимание!** Диагоналният колан **6** никога не трябва да е насочен напред към направляващия механизъм на колана в превозното средство. **Съвет!** В този случай опитайте с друго място върху задните седалки.
- ✎ Опънете предпазния колан на колата, като дърпате диагоналния колан **6**.

Treceți centura diagonală **6** în suportul centurii de culoare roșu închis **7** al tetierei **3**, până când alunecă în spatele cârligului de siguranță **7**.

- ✎ Asigurați-vă că centura diagonală **6** trece peste clavicula copilului dumneavoastră și nu este blocată la nivelul gâtului.
Sfat! Puteți regla tetiera **3** în funcție de înălțime și în autovehicul.
- ✎ **Atenție!** Centura diagonală **6** trebuie să fie orientată în poziție oblică, către spate.
Sfat! Puteți modifica traiectoria centurii cu ajutorul sistemului reglabil pentru reglarea direcției centurii din autovehiculul dumneavoastră.
- ✎ **Atenție!** În nicio situație nu este permis ca centura diagonală **6** să fie orientată către față, la nivelul sistemului pentru reglarea direcției centurii al autovehiculului.
Sfat! Căutați în acest caz un alt loc pe locul din spate.
- ✎ Trageți de centura diagonală **6** pentru a tensiona centura de siguranță.

✎ Çapraz kemeri **6** dönmeden kemer tutucusuna **7** yerleşene kadar baş desteğinin **3** koyu kırmızı kemer tutucusuna **7** sokunuz.

- ✎ Çapraz kemerin **6** çocuğunuzun köprücük kemeri üzerinden geçmesine ve boynuna gelmemesine dikkat ediniz.
Öneri! Baş desteğinin **3** yüksekliğini araç içerisinde de ayarlayabilirsiniz.
- ✎ **Dikkat!** Çapraz kemer **6** eğri bir şekilde arkaya doğru ilerlemelidir.
Öneri! Kemerin akışını aracınızdaki ayarlanabilir kemer yönlendiricisiyle ayarlayabilirsiniz.
- ✎ **Dikkat!** Çapraz kemeri **6** asla öne doğru, araç kemer yönlendiricisine götürmeyiniz.
Öneri! Bu durumda çocuk koltuğunu arka koltuktaki başka bir oturma alanında deneyiniz.
- ✎ Çapraz kemerden **6** çekerek araç kemerini geriniz.



15 - 36 kg

BG

RO

TR

5.5 Така Вашето дете е правилно осигурено

 За безопасността на Вашето дете проверете дали...

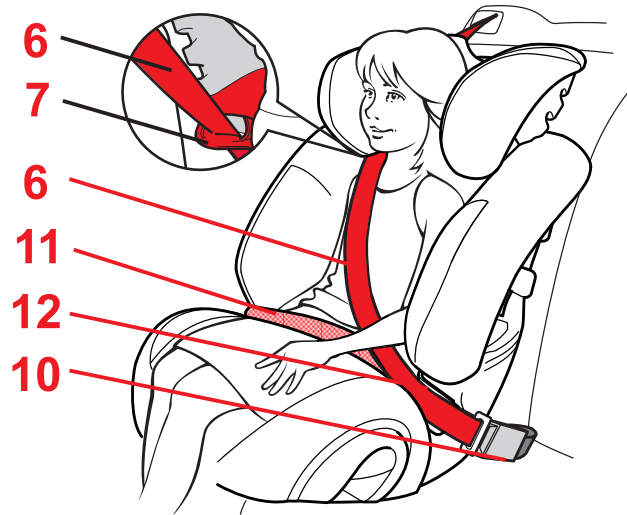

- тазовият колан **11** от двете страни минава през светлочервените водачи на колана **12**,
- диагоналният колан **6** от страна на закопчалката на колана на автомобила **10** също така минава през светлочервения водач на колана **12**,
- диагоналният колан **6** преминава през тъмnochервения държач на предпазния колан **7** на опората за глава **3**,
- диагоналният колан **6** минава назад под наклон.
- коланите са опънати и не усукани,
- закопчалката на автомобилния колан **10** не лежи върху светлочервения водач на колана **12** или пластмасовата седалка.

5.5 Astfel copilul dumneavoastră este asigurat corespunzător



Verificați pentru siguranța copilului dumneavoastră dacă...



- centura de la nivelul bazinului **11** trece prin ambele părți ale ghidajelor centurii de culoare roșu deschis **12**,
- centura diagonală **6** de pe partea închizătorii centurii automobilului **10** trebuie să treacă prin ghidajul centurii de culoare roșu deschis **12**,
- centura diagonală **6** trebuie să treacă prin suportul centurii de culoare roșu închis **7** al tetieriei **3**,
- centura diagonală **6** trebuie să fie orientată oblic, în jos,
- centurile trebuie să fie întinse și să nu fie torsionate,
- închizătoarea centurii automobilului **10** să nu fie poziționată pe ghidajul centurii de culoare roșu deschis **12** sau pe scoică.

5.5 Doğru uygulamayla çocuğunuz güvende



Çocuğunuzun güvenliği için...



- kalça kemerinin **11** her iki tarafta da açık kırmızı kemer kılavuzlarından **12** geçmesine,
- çapraz kemerin **6** araç kemer kilidi **10** tarafında yine aynı şekilde açık kırmızı kemer kılavuzundan **12** geçmesine,
- çapraz kemerin **6** baş desteğine **3** ait koyu kırmızı kemer tutucusundan **7** geçmesine,
- çapraz kemerin **6** eğri bir şekilde arkaya doğru geçmesine,
- kemerlerin gergin ve döndürülmemiş olmasına,
- Araç kemer kilidinin **10**, açık kırmızı kemer kılavuzunda **12** veya koltuk çerçevesinde olmamasına dikkat ediniz.



15 - 36 kg

BG

RO

TR

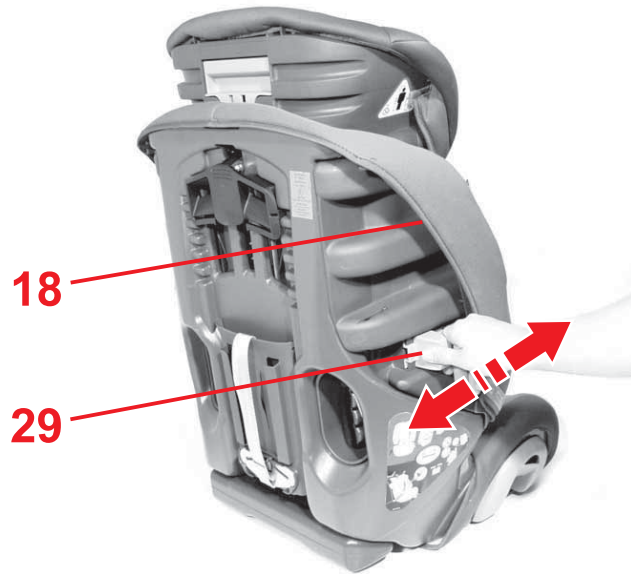

6. EVOLVA 1-2-3 plus: Регулиране на ширината на облегалката

Можете да настроите ширината на облегалката **29** при EVOLVA 1-2-3 plus.

- ✧ Плъзнете двата светлосиви механизма за регулиране на ширината **24** от външната страна на страничните части **18** напред или назад в желаното положение.
 - **назад**: седалката става по-широка
 - **напред**: седалката става по-тясна

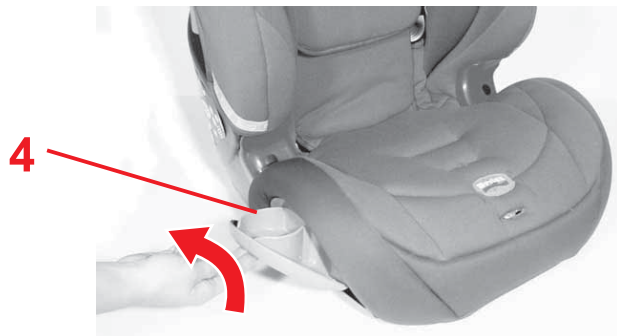

7. Употреба на подвижните поставки за напитки

Внимание! Моля, за да избегнете наранявания, не използвайте поставките никога за...

- горещи течности
- остри и островърхи предмети (напр. моливи)
- твърди и тежки предмети (напр. алуминиеви бутилки за пиене)

- ✧ Въртете поставката за напитки **4** нагоре и навън, докато се фиксира.

6. EVOLVA 1-2-3 plus: **Ajustarea pe lățime a spătarului**

Puteți regla spătarul **29** în cazul EVOLVA 1-2-3 plus în funcție de lățime.

- ✎ Împingeți ambele elemente de reglare a lățimii de culoare gri deschis **24** de pe partea exterioară a piesei laterale **18** înspre față sau înapoi în poziția dorită.
- **înapoi:** scaunul este lățit
- **în față:** scaunul este îngustat

7. Utilizarea de suporturi rabatabile de depozitare a băuturilor

Atenție! Pentru a evita provocarea unor răni, vă rugăm să nu utilizați compartimentele de depozitare în nicio situație pentru...

- lichide fierbinți
 - obiecte tăioase sau ascuțite (de exemplu creioane)
 - obiecte dure și grele (de exemplu recipiente pentru băuturi din aluminiu)
- ✎ Împingeți suportul pentru băuturi **4** înspre partea superioară și exterior, până ce acesta se blochează.

6. EVOLVA 1-2-3 plus: **Sırtlığın genişlik ayarı**

EVOLVA 1-2-3 plus'da, sırtlığın **29** genişliğini ayarlayabilirsiniz.

- ✎ Yan parçaların **18** dış kısmındaki her iki açık gri genişlik ayar düzeneğini **24** öne veya geriye doğru ittirerek istediğiniz konuma getiriniz.
- **geriye doğru:** Koltuk genişler
- **öne doğru:** Koltuk daralır

7. Dışarı doğru açılabilir içecek tutucusunun kullanımı

Dikkat! Yaralanmaların önlenmesi için,rafları lütfen asla...

- sıcak sıvılar
 - sivri veya keskin cisimler (örn. kurşunkalem)
 - sert ve ağır cisimler (örn. alüminyum içecek kutuları) için kullanmayınız.
- ✎ İçecek tutucusunu **4**, yuvasına yerleşene kadar yukarı veya dışa doğru çeviriniz.

8. Инструкцията за поддръжка



За запазване на защитното действие

- При произшествие със скорост на сблъсък над 10 км/час могат да възникнат повреди по детската седалка за автомобил, които не винаги са очевидни.
В този случай детската седалка трябва да се подмени. Моля да се изхвърли като отпадък според предписанията (виж 9.)
- Контролирайте редовно всички важни части за повреди.
Уверете се, че механичните елементи функционират безупречно.
- Обърнете внимание на това, детската седалка да не се притиска от твърди части (вратата на автомобила, шината на седалката и т.н.) и по този начин да се поврежда.
- Повредена детска седалка (например след падане) трябва непременно да бъде проверена от производителя.
- Не гресирайте или смазвайте частите на детската седалка.

8. Instrucțiuni de întreținere



Pentru a obține efectul de protecție

- În caz de accident cu viteză de impact de peste 10 km/h pot apărea deteriorări ale scaunului auto pentru copii care nu sunt neapărat vizibile. În acest caz scaunul auto pentru copii trebuie să fie schimbat. Vă rugăm să eliminați scaunul ca deșeu în mod ecologic (vezi 9.).
- Controlați periodic toate componentele importante în vederea daunelor. Asigurați-vă că toate componentele mecanice funcționează ireproșabil.
- Asigurați-vă că scaunul pentru copii nu este prins între componente dure (ușa vehiculului, șina scaunului, etc.) și nu este deteriorat.
- Permiteți neapărat verificarea unui scaun pentru copii deteriorat (de exemplu după cădere) de către producător.
- Nu lubrifiați sau ungeți niciodată piese ale scaunului pentru copii.

8. Bakım talimatı



Koruma etkisinin kalıcı olması için

- Çarpma hızı 10 km/h'den fazla olan bir kazada araç-çocuk koltuğunda belirgin olmayan hasarlar oluşabilir. Bu durumda araç-çocuk koltuğu değiştirilmelidir. Lütfen usulüne uygun olarak elden çıkarınız (bkz. 9).
- Önemli parçalarda hasar olup olmadığını düzenli olarak kontrol ediniz. Mekanik yapı parçalarının sorunsuz bir biçimde çalıştığından emin olunuz.
- Araç-çocuk koltuğunun sert parçalar (araç kapısı, koltuk rayı v.s.) arasında sıkışarak zarar görmemesine dikkat ediniz.
- Hasarlı çocuk-koltuğunun (örn. koltuk düştüğünde) mutlaka üretici tarafından kontrol edilmesini sağlayınız.
- Çocuk koltuğunun parçalarına asla yağ veya gres sürmeyiniz.

- Съхранявайте детската седалка, когато не я ползвате, на сигурно място. Не поставяйте тежки предмети върху нея. Никога не я съхранявайте в близост до източници на топлина или изложена на директна слънчева светлина.

8.1 Поддържане на закопчалката на колана

Функционирането на закопчалката на колана съществено допринася за безопасността. Нарушения на функцията на закопчалката на колана в повечето случаи се дължат на замърсявания.

Неизправности

- Езиците на закопчалката се изхвърлят забавено при натискане на червения бутон.
- Езиците на закопчалката не се фиксират повече (биват отново изхвърлени)
- Езиците на закопчалката се фиксират без ясно “щракване”.
- Езиците на закопчалката при поставяне се задържат (влизат трудно)
- Закопчалката на колана може да се отвори само с много усилие.

- Păstrați scaunul pentru copii, atunci când acesta nu este utilizat, într-un loc sigur. Nu puneți obiecte grele pe acesta. Nu îl depozitați niciodată în apropierea surselor de căldură sau luminii directe a soarelui.

8.1 Întreținerea sistemului de închidere a curelelor

Funcționarea închizătorii centurilor contribuie la siguranță. Defecțiunile survenite la nivelul închiderii se datorează în principal impurităților.

Defecțiuni de funcționare

- Capetele de închidere sunt aruncate în exterior prin apăsarea tastei roșii.
- Capetele de închidere nu se mai blochează (sunt eliminate din nou).
- Capetele de închidere se fixează fără un „klik” evident.
- Capetele de închidere sunt blocate la introducere (opun rezistență).
- Închizătoarea centurii se poate deschide numai cu exercitarea unei forțe mari.

- Çocuk koltuğu kullanılmadığında, bunu güvenli bir yerde saklayınız. Üzerine ağır cisimler koymayınız. Asla doğrudan ısı kaynaklarının veya doğrudan güneş ışığının yakınında tutmayınız.

8.1 Kemer kilidinin bakımı

Kemer kilidinin çalışması, güvenlik açısından büyük önem taşımaktadır. Kemer kilidinin çalışmasında meydana gelen sorunlar çoğunlukla kirlenmeden kaynaklanır.

Fonksiyon arızası

- Kilit dilleri, kırmızı tuşa basıldığında yavaş bir şekilde dışarı çıkıyor.
- Kilit dilleri yerleşmiyor (tekrar dışarıya fırlıyor).
- Kilit dilleri, belirgin bir “klik” sesi olmadan yerleşiyor.
- Kilit dilleri zorlanarak sokuluyor (yavaş)
- Kemer kilidi ancak fazla güç sarf edildiğinde açılıyor.

Мярка за отстраняване

По този начин можете да измиете закопчалката, за да функционира отново безупречно:

1. Демонтаж на закопчалката на колана (виж 5.1).
2. Измиване на закопчалката

✧ Поставете закопчалката на колана **15** най-малко 1 час в топла вода с мека сапунена вода. След това я изплакнете и я оставете добре да изсъхне.

3. Монтиране на закопчалката

✧ Прекарайте металната пластина **19** с тясната страна нагоре отгоре надолу през прореза за предпазния колан **20** в калъфа и през пластмасовата седалка.

Дърпайте силно за закопчалката на колана **15**, за да **проверите закрепването**.

✧ Закрепете предпазителя между краката **23**.

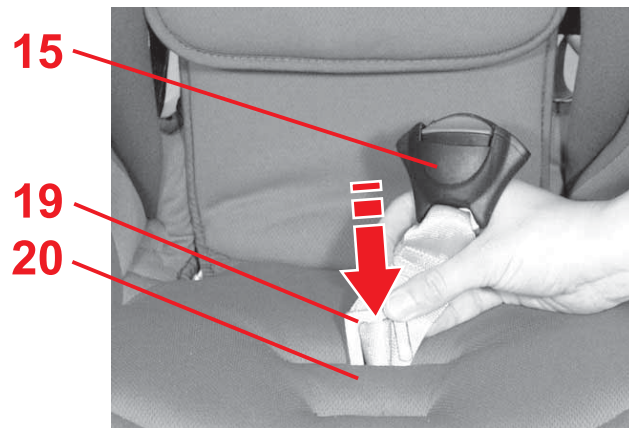

Неизправности

- Езиците на закопчалката **16** не могат повече да се поставят в закопчалката на колана **15**.

Мярка за отстраняване

✧ Натиснете червения бутон, за да отключите закопчалката на колана **15**.

Măsuri de remediere

Puteți spăla închizătoarea centurii pentru ca aceasta să funcționeze din nou ireproșabil:

1. Demontarea închizătorii centurii (a se vedea 5.1)
2. Spălarea închizătorii centurii
 - ✦ Așezați închizătoarea centurii **15** cel puțin 1 oră în apă caldă cu detergent slab. Spălați și lăsați să se usuce.
3. Montarea sistemului de închidere a centurii
 - ✦ Împingeți placa metalică **19** lateral de sus în jos prin gaura centurii **20** în husă și **prin scoică**. Trageți puternic de închizătoarea centurii **15** pentru a **verifica fixarea**.
 - ✦ Fixați pernița pentru umeri **23**.

Defecțiuni de funcționare

- Nu mai permiteți introducerea capetelor de închidere **16** în închizătoarea centurii **15**.

Măsuri de remediere

- ✦ Apăsați butonul roșu pentru a elibera sistemul de închidere a centurii **15**.

Yardım önlemleri

Tekrar sorunsuz çalışması için kemer kilidini yıkayabilirsiniz:

1. Kemer kilidini çözünüz (bkz. 5.1)
2. Kemer kilidini yıkayınız
 - ✦ Kemer kilidini **15** en az 1 saat süreyle yumuşak bir sabun çözeltisi katılmış sıcak suda bekletiniz. Durulayınız ve iyice kuruyana kadar bekleyiniz.
3. Kemer kilidinin takılması
 - ✦ Metal levhayı **19** uzunlamasına yönde, yukarıdan aşağıya doğru kılıftaki kemer yarığında **20** ve **koltuk çerçevesinden** geçiriniz. Kemer kilidinden **15** kuvvetle çekerek **koltuğun sabitlenip sabitlenmediğini kontrol ediniz**.
 - ✦ Kademe minderini tespitleyiniz **23**.

Fonksiyon arızası

- Kilit dilleri **16** kemer kilidine **15** girmiyor.

Yardım önlemleri

- ✦ Kemer kilidini açmak için kırmızı tuşa **15** basınız.

8.2 Почистване

Обърнете внимание на това, че трябва да използвате само оригинален резервен калъф Britax, тъй като калъфът представлява съществена част от функцията на системата. Резервни части може да намерите в специализираната търговска мрежа.



Детската седалка не може да се използва без калъф.

- Можете да свалите **калъфа** и да го изперете с перилен препарат в режим за чувствително пране при 30°C в перална машина. Спазвайте указанието върху етикета за пране на калъфа. Ако го перете при температура по-висока от 30 °C, е възможно избеляване на тъканта на калъфа. Не центрофугирайте калъфа и в никакъв случай не го сушете в електрическа сушилня (платът може да се отдели от тапицерията).
- Частите от **пластмаса** може да измиете със сапунена вода. **Не** използвайте силни препарати (като например разтворители).
- **Коланите** може да измиете с хладка сапунена вода.
Внимание! Никога не отстранявайте езиците на закопчалката **16** от коланите.

8.2 Curățare

Vă rugăm să înlocuiți numai cu husă de schimb originală de la Britax deoarece husa reprezintă o componentă esențială pentru funcționarea sistemului. Piese de schimb sunt disponibile în comerțul de specialitate.



Nu utilizați scaunul auto pentru copii **fără husă**.

- **Husa** poate fi scoasă și o puteți spăla cu detergent pentru rufe fine cu un program delicat la 30°C în mașina automată. Vă rugăm să respectați instrucțiunile de pe eticheta de spălare a husei. Dacă spălați la o temperatură mai mare de 30°C, există posibilitatea decolorării materialului husei. Nu centrifugați husa și în niciun caz nu uscați într-un uscător de rufe electric (materialul se poate desprinde de căptușeală).
 - **Piese din material plastic** pot fi spălate cu o soluție de săpun. **Nu** utilizați soluții puternice (ca de exemplu solvenți).
 - **Centurile** pot fi spălate cu o soluție de săpun caldă.
- Atenție!** Nu scoateți niciodată capetele de închidere **16** de pe centuri.

8.2 Temizleme

Kılıf sistemin çalışmasında büyük rol oynadığından, sadece orijinal Britax yedek kılıfları kullanmaya dikkat ediniz. Yedek ürünleri yetkili satıcınızdan temin edebilirsiniz.



Araç-çocuk koltuğu **koltuk kılıfı olmadan** kullanılmamalıdır.

- **Kılıfı** çıkartabilir ve çamaşır makinesinde hassas kumaş deterjan kullanarak, hassas yıkama programı ile 30°C'de yıkayabilirsiniz. Lütfen kılıfın yıkama etiketinde bulunan talimatlara dikkat ediniz. 30°C'den yüksek bir ısıyla yıkamanız durumunda kılıfın rengi atabilir. Kılıfı çamaşır makinesinde sıktırmayınız veya kurutma makinesinde kurutmayınız (kumaş minderlerden ayrılabilir).
- **Plastik parçaları** sabunlu su karışımı ile yıkayabilirsiniz. Aşındırıcı maddeler (örn. çözücü madde) **kullanmayınız**.
- **Kemerleri** ılık sabun çözeltisi ile yıkayabilirsiniz. **Dikkat!** Kilit dillerini **16** asla kemerden çıkartmayınız.

- Можете да свалите подложките за раменете **23** и да ги изперете с хладка сапунена вода.
Внимание! Подложките за раменете **23** намаляват риска от нараняване на Вашето дете при злополука. Използвайте детската седалка само с тези подложки за рамене **14**.

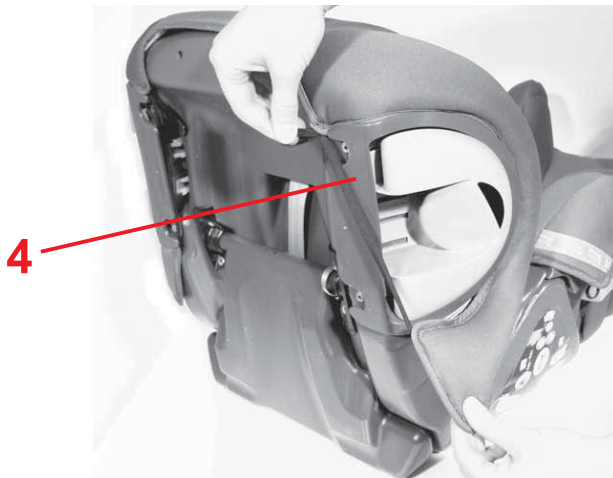

8.3 Сваляне на калъфа

- ✧ Откачете, както е описано (виж 5.1), системата колани.
- ✧ Преместете облегалката за главата **3** изцяло нагоре.
- ✧ Откачете кантовете на калъфа и гумените примки под ръба на пластмасовата седалка.
- ✧ Свалете калъфа на подложката за главата **3**.
- ✧ Откачете от долната страна на седалката гумените примки на калъфа от поставката за напитки **4**.
- ✧ Нахлузете калъфа с прореза през подложката за глава **3**.

- **Pernițele pentru umeri 23** pot fi demontate și spălate cu o soluție de săpun caldă.
- Atenție!** Pernițele pentru umeri **23** reduc riscul de vătămare a copilului dumneavoastră în caz de accident. Utilizați scaunul pentru copii numai cu aceste pernițe pentru umeri **14**.

8.3 Îndepărtarea husei

- ✎ Desprindeți hamurile conform descrierilor (a se vedea 5.1).
- ✎ Reglați tetiera **3** complet înspre partea de sus.
- ✎ Desprindeți marginea husei și inelele de cauciuc sub marginea scaunului pentru copii.
- ✎ Scoateți husa tetierei **3**.
- ✎ Desprindeți partea inferioară a scaunului inelelor de cauciuc ale husei de pe suportul de băuturi **4**.
- ✎ Așezați husa cu decupajul peste tetieră **3**.

- **Omuz minderini 23** sökebilir ve ılık sabun çözeltisi ile yıkayabilirsiniz.
- Dikkat!** Omuz minderleri **23**, bir kaza durumunda çocuğunuzun yaralanma riskini azaltmaktadır. Çocuk koltuğunu sadece bu omuz minderleri **14** ile birlikte kullanınız.

8.3 Kılıfın çıkartılması

- ✎ Kemer elemanını, tarif edilen şekilde (bkz. 5.1) sökünüz.
- ✎ Baş desteğini **3** tam olarak yukarıda duracak şekilde ayarlayınız.
- ✎ Çocuk koltuğunun çerçevesi altındaki kılıf kenarını ve lastik iliklerini sökünüz.
- ✎ Baş desteğinin **3** kılıfını çıkartınız.
- ✎ Koltuğun alt tarafında, kılıfın lastik iliğini içecek tutucusundan **4** sökünüz.
- ✎ Kılıfı, girinti baş desteğinin **3** üzerine gelecek şekilde geçirin.

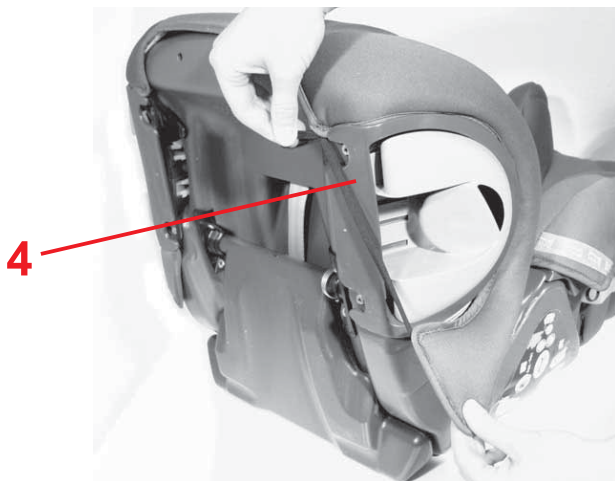
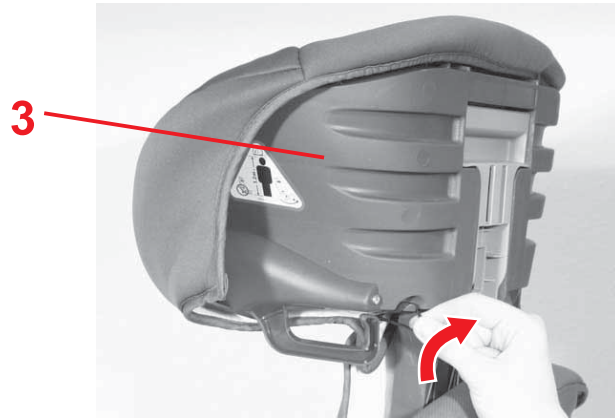
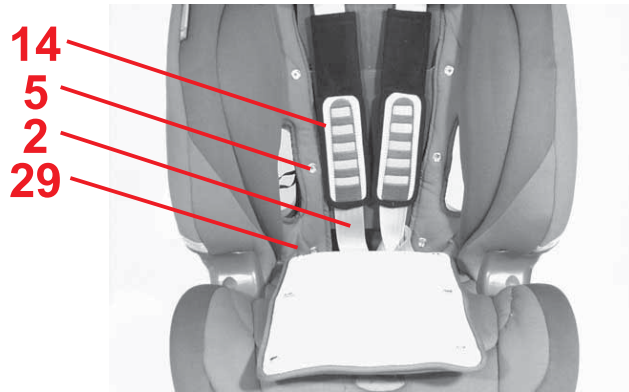

8.4 EVOLVA 1-2-3 plus: Сваляне на калъфа

- ✎ Разхлабете предпазните колани за раменете (виж 4.5).
- ✎ Отворете залепващата закопчалка на предпазителя между краката **23** и го извадете.
- ✎ Отворете копчетата **5** в ляво и дясно на калъфа на облегалката **29** и на подложката за главата **3**.
- ✎ Откачете кантовете на калъфа и гумените примки под ръба на пластмасовата седалка.
- ✎ Свалете калъфа на подложката за главата **3**.
- ✎ Изтеглете закопчалката на колана **15** и регулиращия колан **17** от калъфа.
- ✎ Откачете от долната страна на седалката гумените примки на калъфа от поставката за чаши **4**.
- ✎ Нахлузете калъфа с прореза през подложката за глава **3**.

8.4 EVOLVA 1-2-3 plus: Îndepărtarea husei

- ✎ Slăbiți hamurile (a se vedea 4.5).
- ✎ Deschideți închiderea cu bandă velcro de la pernă pentru umeri **23** și scoateți-o.
- ✎ Deschideți butoanele de apăsare **5** din stânga și dreapta de pe husa spătarului **29** și tetieră **3**.

- ✎ Desprindeți marginea husei și inelele de cauciuc sub marginea scaunului pentru copii.
- ✎ Scoateți husa tetierei **3**.
- ✎ Desprindeți închizătoarea centurii **15** și centura de reglare **17** din husă.

- ✎ Desprindeți de pe partea inferioară a scaunului inelele de cauciuc ale husei de pe suportul de pahare **4**.
- ✎ Așezați husa cu decupajul peste tetieră **3**.

8.4 EVOLVA 1-2-3 plus: Kılıfın çıkartılması

- ✎ Omuz kemerlerini gevşetiniz (bkz. 4.5).
- ✎ Kademe minderindeki **23** havlı kilidi açınız ve çıkartınız.
- ✎ Sırtlık **29** ve baş desteği **3** kılıfının sağ ve sol tarafındaki düğmeleri **5** açınız.

- ✎ Çocuk koltuğunun çerçevesi altındaki kılıf kenarını ve lastik iliklerini sökünüz.
- ✎ Baş desteğinin **3** kılıfını çıkartınız.
- ✎ Kemer kilidini **15** ve ayar kemerini **17** kılıftan çıkartınız.

- ✎ Koltuğun alt tarafında, kılıfın lastik iliğini bardak tutucusundan **4** sökünüz.
- ✎ Kılıfı, girinti baş desteğinin **3** üzerine gelecek şekilde geçirin.

8.5 Поставяне на калъфа

- ✎ Просто следвайте обратния ред описан в 8.3/8.4.
- ✎ **Внимание!** Уверете се, че коланите не са усукани и са правилно поставени в прорезите за колана на калъфа.

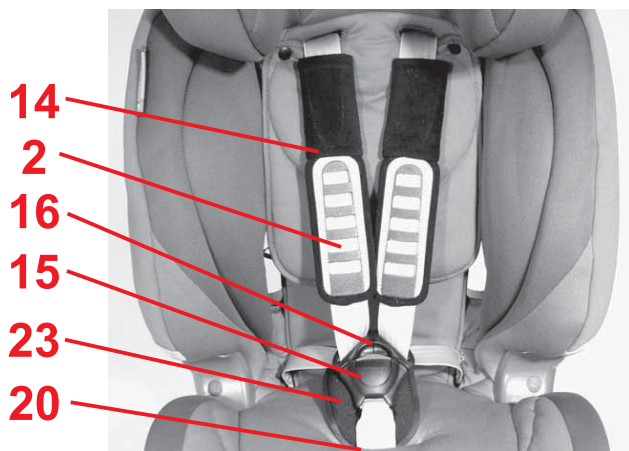
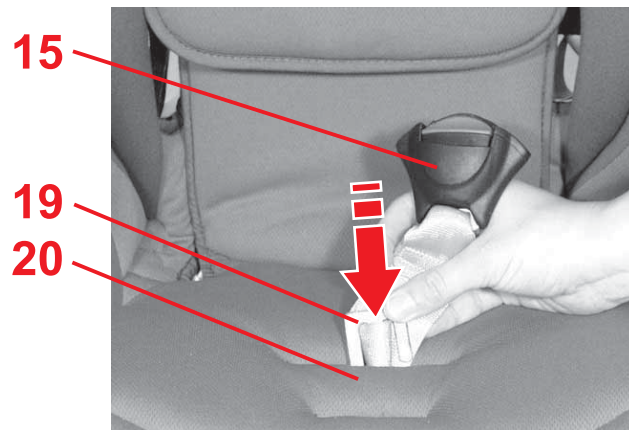

8.6 Монтаж на коланите

- ✎ Прекарайте металната пластина **19** с тясната страна нагоре отгоре надолу през прореза за предпазния колан **20**.
Внимание! Дърпайте силно за закопчалката на колана **15**, за да проверите закрепването.

- ✎ Наденете предпазните колани за раменете **2** заедно с езиците на закопчалката **16** в калъфа.
- ✎ Закрепете предпазителя между краката **23**.
- ✎ Фиксирайте езиците на закопчалката **16** в закопчалката на колана (виж 5.4).
Внимание! Не усуквайте и не разменяйте коланите.

8.5 Așezarea husei

- ✎ Pur și simplu procedați în ordinea inversă celor descrise în 8.3/8.4.
- ✎ **Atenție!** Asigurați-vă că centurile nu sunt răsucite și sunt poziționate corespunzător în fantele pentru centură ale husei.

8.6 Montarea centurilor

- ✎ Împingeți placa metalică **19** lateral de sus în jos prin fanta centurii **20**.
Atenție! Trageți puternic de închizătoarea centurii **15**, pentru a verifica fixarea.
- ✎ Introduceți hamurile **2** cu capetele de închidere **16** prin husă.
- ✎ Fixați pernița pentru umeri **23**.
- ✎ Prindeți capetele de închidere **16** în închizătoarea centurii (a se vedea 5.4).
Atenție! Nu răsuciți sau inversați centura.

8.5 Kılıfın takılması

- ✎ İşlemleri ters sıralamayla, 8.3/8.4 başlıkları altında tarif edilen şekilde uygulayınız.
- ✎ **Dikkat!** Kemerlerin dönmediğinden ve kılıftaki kemer yarıklarına düzgün yerleştirildiğinden emin olunuz.

8.6 Kemerlerin takılması

- ✎ Metal plakayı **19**, uzunlamasına yönde yukarıdan aşağıya doğru kemer yarığında **20** geçiriniz.
Dikkat! Kemer kilidinden **15** kuvvetle çekerek koltuğun sabitlenip sabitlenmediğini kontrol ediniz.
- ✎ Omuz kemerlerini **2** kilit dilleri **16** ile birlikte kılıfa takınız.
- ✎ Kademe minderini tespitleyiniz **23**.
- ✎ Kilit dillerini **16** kemer kilidine yerleştiriniz (bkz. 5.4).
Dikkat! Kemerleri ters çevirmeyiniz ve değiştirmeyiniz.

- ✎ Нанижете подложките за раменете **14** на предпазните колани за раменете **2**.
- ✎ Настройте регулатора за подложката за глава **8** в най-долната позиция (виж 5.2).

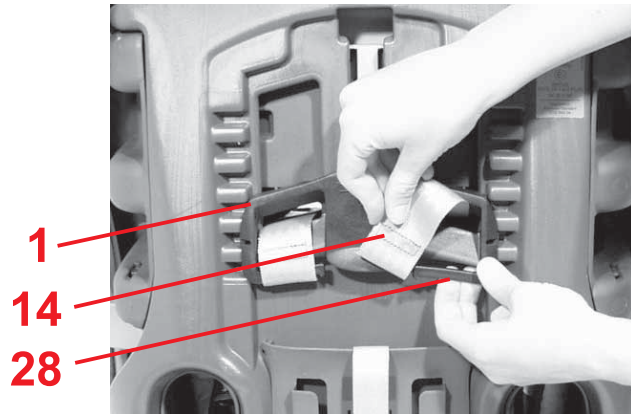

- ✎ Промушете халката на колана на подложките за раменете **14** в прорезите за колана.
- ✎ Плъзнете халката на предпазния колан на подложките за раменете **14** върху моста **28** на механизма за регулиране на височината на коланите **21**.

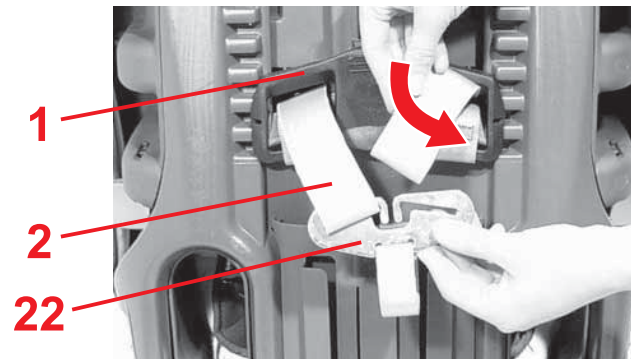

- ✎ Наденете предпазните колани за раменете **2** в прореза за коланите **5** и в механизма за регулиране на височината на коланите **1**. **Внимание!** Не усуквайте и не разменяйте коланите.
- ✎ Отново закачете предпазните колани за раменете **2** в свързващата част **22**.

- ✎ Trageți pernțele pentru umeri **14** de pe hamuri **2**.
- ✎ Reglați elementul de reglare a tetierei **8** în poziția sa inferioară (a se vedea 5.2).

- ✎ Introduceți inelele centurii pernțelor pentru umeri **14** în fantele centurii.
- ✎ Apăsați inelele centurii pernței pentru umeri **14** de la baza **28** elementului de reglare a înălțimii centurii **21**.

- ✎ Introduceți hamurile **2** în fantele centurii **5** și în elementul de reglare al înălțimii centurii **1**.
Atenție! Nu răsuciți sau inversați centura.
- ✎ Prindeți hamurile **2** pe elementul de legătură **22**.

- ✎ Omuz minderini **14** omuz kemerlerine **2** geçiriniz.
- ✎ Baş desteği ayar düzeneğini **8** en alttaki konumuna ayarlayınız (bkz. 5.2).

- ✎ Omuz minderinin kemer iliklerini **14** kemer yarıklarına takınız.
- ✎ Omuz minderinin kemer iliklerini **14** baş desteği ayar düzeneği **21** köprüsünün **28** üzerine ittiriniz.

- ✎ Omuz kemerlerini **2** kemer yarıklarından **5** ve kemer yükseklik ayar düzeneğinden **1** geçiriniz.
Dikkat! Kemerleri ters çevirmeyiniz ve değiştirmeyiniz.
- ✎ Omuz kemerlerini **2** tekrar bağlantı parçasına **22** takınız.

9. Инструкции за третиране като отпадък

Спазвайте разпоредбите на Вашата страна за третиране на отпадъците.

Обезвреждане на опаковката	
	Контейнер за хартия
Обезвреждане на отделните части	
Калъф	Остатъчна смет, термично оползотворяване
Части от пластмаса	в съответствие с обозначението в предвидения за целта контейнер
Метални части	Контейнер за метали
Закопчалка и език	Остатъчна смет

10. 2 години гаранция

За тази детска седалка за автомобил/велосипед даваме гаранция за производствени дефекти и дефекти на материалите от 2 години.

Гаранционният срок е валиден от деня на покупката. За доказателство пазете попълнената гаранционна карта, подписания от Вас контролен предавателен лист, както и квитанцията за покупката за срока на гаранцията.

9. Indicații privind eliminarea ca deșeuri

Vă rugăm să respectați prescripțiile naționale privind eliminarea deșeurilor.

Eliminarea ambalajului	
	Container pentru carton
Eliminarea pieselor componente	
Husă	Gunoi, utilizare termică
Piese din material plastic	corespunzător marcajului de pe containerul prevăzut pentru acest lucru
Piese metalice	Container pentru metale
Cataramă și capete	Gunoi

10. Garanție 2 ani

Pentru acest scaun pentru copii destinat automobilului/bicicletei vă oferim o garanție pentru defectele de fabricație și material de 2 ani. Perioada de garanție începe în ziua achiziționării. Pentru dovadă vă rugăm să păstrați tichetul de garanție completat, verificarea la primire semnată de dumneavoastră precum și chitanța pe toată perioada garanției.

9. İmha ile ilgili bilgiler

Lütfen ülkenizdeki imha kurallarına dikkat ediniz.

Ambalajın imhası	
	Mukavva konteynırı
Tek parçaların imhası	
Kılıf	Artık çöp, termik değerlendirme
Plastik parçalar	İşaretlerine göre bunun için öngörülmüş konteynırlara
Madeni parçalar	Metal konteynırı
Kilit ve dil	Artık çöp

10. 2 yıl garanti

Bu araç/bisiklet-çocuk koltuğunda ortaya çıkabilecek fabrika ve malzeme hataları 2 yıl garanti kapsamı altındadır. Garanti süresi, satın alma tarihinde başlamaktadır. Doldurulmuş garanti kartını, tarafınızdan imzalanmış olan devir kontrolünü ve satın alma makbuzunu garanti süresi boyunca saklayınız.

При рекламации към детската седалка се прилага гаранционната карта. Действието на гаранцията се ограничава до детски седалки за автомобили/велосипеди, които се използват правилно и са върнати чисти в добро състояние.

Гаранцията не покрива:

- естествено износване и щети от прекомерно натоварване
- щети от неприсъщо и неправилно използване

Гаранционен ли е случаят или не е?

Материали: Всички наши платове отговарят на високите изисквания по отношение на цветоустойчивост срещу УВ лъчение. Въпреки това материалите избеляват, ако са изложени на УВ лъчение. Тук не става дума за дефекти в материала, а за нормално износване, за което не се поема гаранция.

În caz de reclamații certificatul de garanție trebuie să însoțească scaunul pentru copii. Garanția acoperă scaune pentru copii destinate automobilului/ bicicletei care au fost manipulate corespunzător și care au fost returnate în stare curată și corespunzătoare.

Garanția nu acoperă:

- semne naturale de uzură și deteriorări datorate solicitării excesive
- deteriorările datorită utilizării inadecvate sau necorespunzătoare

Ce acoperă garanția?

Materiale: Toate materialele noastre îndeplinesc cerințe ridicate în ceea ce privește rezistența culorii împotriva razelor ultraviolete. Cu toate acestea, toate materialele se decolorează dacă sunt expuse razelor ultraviolete. Aici nu este vorba de un defect de material ci de semne de uzură pentru care nu este aplicată garanția.

Şikayet durumunda garanti belgesi çocuk koltuğunun yanında teslim edilmelidir. Garanti hizmeti, kurallara uygun şekilde kullanılmış, temiz ve iyi durumda geri gönderilmiş araç/bisiklet çocuk koltukları için geçerlidir.

Garanti kapsamı dışında kalan durumlar:

- Doğal kullanıma dayalı eskime ve fazla zorlamadan kaynaklanan hasarlar
- Amacına uygun olmayan veya kurallara aykırı kullanımdan kaynaklanan hasarlar

Garanti kapsamında mı, değil mi?

Kumaşlar: Tüm kumaşlarımız rengin UV ışınlarına karşı dayanıklılığı hususunda yüksek kaliteye sahiptir. Fakat UV-ışınlarına maruz kalan tüm kumaşların rengi solmaktadır. Burada malzeme hatası söz yoktur, tersine normal aşınma söz konusudur ve garanti kapsamı dışındadır.

Закопчалка: Ако има нередности при функционирането на закопчалката на колана, то те се дължат в повечето случаи на замърсявания, които могат да се почистят. При боравене със седалката се придържайте към инструкцията за ползване.

При гаранционен случай се обръщайте незабавно към Вашия специализиран търговец. Той ще Ви помогне със съвет и съдействие. При обработване на рекламационни искове се използват специфични за продукта амортизационни норми. Тук ние посочваме намиращите се при търговеца Общи търговски условия.

Употреба, поддържане и техническо обслужване

Детската седалка за автомобил /велосипед трябва да се използва съгласно инструкцията за ползване. Изрично посочваме, че могат да се използват само оригинални принадлежности или резервни части.

Închizătoare: Dacă apar defecțiuni de funcționare ale închizătorii centurii, atunci acestea se datorează acumulărilor de murdărie care pot fi spălate. Vă rugăm să consultați în acest scop modul de abordare din instrucțiunile de utilizare. În cazul unei reclamații privind garanția vă rugăm să vă adresați neapărat distribuitorului dumneavoastră. Acesta vă poate sta la dispoziție cu indicații și suport. În cazul prelucrării reclamațiilor se aplică rate de depreciere specifice produsului. Aici vă recomandăm să consultați termenii și condițiile generale care sunt disponibile de la distribuitorul dumneavoastră.

Utilizare, îngrijire și întreținere

Scaunul pentru copii destinat automobilului/bicicletei trebuie să fie manipulat corespunzător instrucțiunilor de utilizare. Subliniem faptul că trebuie să utilizați numai accesorii respectiv piese de schimb originale.

Kilit: Kemer kilidinde fonksiyon hatası oluşmuşsa, bu hata genellikle temizleme işlemiyle ortadan kaldırılabilecek kirlenmelere dayanmaktadır. Lütfen kullanım talimatındaki açıklamalara uyunuz.

Garanti durumunda derhal yetkili satıcınıza başvurunuz. Size yardımcı olacaktır. İşleme alınan şikayet taleplerinde ürüne özel amortisman nispeti uygulanmaktadır. Bu hususta, satıcınızda bulunan genel ticari koşullara bakınız.

Kullanım, Bakım ve Onarım

Araç/bisiklet-çocuk koltuğu kullanım talimatında açıklanan şekilde kullanılmalıdır. Sadece orijinal aksesuar ve/veya yedek parça kullanılması gerektiğine kati olarak dikkatinizi çekeriz.



11. Гаранционна карта/Предавателен контролен лист

Име:

Адрес:

Пощенски код:

Населено място:

Телефон (с код):

E-Mail:

Детска седалка за
автомобил/ велосипед:

Номер на изделието:

Цвят на плата (десен):

Принадлежности:

Предавателен контролен лист:**1. Пълнота**

○ проверено/в изправност

2. Проверка на функциите

- устройство за регулиране на седалката

○ проверено/в изправност

- регулиране на системата колани

○ проверено/в изправност

3. неповреденост

- проверка на седалката

○ проверено/в изправност

- проверка на текстилните части

○ проверено/в изправност

- проверка на частите от пластмаса

○ проверено/в изправност

Дата на покупка:

Купувач (подпис):

Търговец:

○ Проверих детската седалка за автомобил/ велосипед и се уверих, че седалката се предава окомплектована и че всички функции действат пълноценно.

○ Получих достатъчна информация за продукта и неговите функции преди покупката и се запознах с инструкциите за поддържане и техническо обслужване.

Търговец печат

11. Tichet de garanție/verificare la primire

Nume:

Adresă:

Cod poștal:

Localitate:

Telefon (cu prefix):

E-Mail:

Scaun pentru copii
destinat automobilului/
bicicletei:

Număr articol:

Culoare material (model):

Accesorii:

Verificare la primire:**1. Caracterul complet** verificat/în ordine**2. Verificarea funcționării**

- Mecanismul de reglare a scaunului

 verificat/în ordine

- Ajustarea centurii

 verificat/în ordine**3. Caracterul integral**

- verificarea scaunului

 verificat/în ordine

- verificarea materialelor

 verificat/în ordine

- verificarea pieselor din material plastic

 verificat/în ordine

Am verificat scaunul pentru copii destinat automobilului/bicicletei și m-am asigurat că scaunul a fost predat în stare completă și că funcționează corespunzător.

Am obținut informații suficiente privind produsul și funcțiile sale înainte de achiziționare și am luat la cunoștință indicațiile privind îngrijirea și întreținerea.

Data achiziționării:

Client (semnătură):

Distribuitor:

<p>Ștampila distribuitorului</p>

11. Garanti Kartı/Devir Kontrolü

İsim:

Adres:

Posta kodu:

Şehir:

Telefon (alan kodu ile):

E-Posta:

Araç/Bisiklet-Çocuk
Koltuğu:

Ürün-Numarası:

Kumaş rengi (deseni):

Yedek Parça:

Devir Kontrolü:**1. Eksiksiz** denetlendi/tamam**2. Fonksiyon kontrolü**

- Koltuk ayar mekanizması

 denetlendi/tamam

- Kemer elemanı ayarı

 denetlendi/tamam**3. Sağlamlık**

- Koltuğun kontrolü

 denetlendi/tamam

- Kumaş parçaların kontrolü

 denetlendi/tamam

- Plastik parçaların kontrolü

 denetlendi/tamam

Araç/bisiklet çocuk koltuğunu kontrol ettim ve bana eksiksiz olarak teslim edildiğine kanaat getirdim, tüm fonksiyonlar tam olarak görevini yerine getirmektedir.

Satın almadan önce ürün ve fonksiyonları hakkında yeterli bilgi edindim ve bakım ve onarım talimatlarını öğrendim.

Satın alım tarihi:

Satın alan (İmza):

Satıcı:

Satıcının kaşesi

EVOLVA 1-2-3

EVOLVA 1-2-3 plus

Kasutusjuhend

Meil on hea meel, et olete valinud meie EVOLVA 1-2-3 oma lapse kaaslaseks ühel eluetapil.

Et Teie last õigesti kaitsta, peab turvaistet EVOLVA 1-2-3 tingimata nii kasutama ja selle paigaldama nii, nagu juhendis on kirjas.

Kui teil peaks veel küsimusi kasutamise kohta tekkima, pöörduge palun meie poole.

Britax Excelsior Ltd.

Sisukord

1. Sobivus	5
2. Kasutamine sõidukis	9
3. Tähtsad juhised	13
4. Turvaistme kasutamine 9 – 18 kg kehakaaluga laste jaoks	17
4.1 Õlarihmade reguleerimine	17
4.2 Kalde seadistamine laste turvaistmel	19
4.3 Sõidukisse paigaldamine	19
4.4 Nii on laste turvaiste õigesti paigaldatud ...	27
4.5 Rihmade lödvendamine	29
4.6 Lapse kinnitamine turvavööga	31

Lietošanas instrukcija

Mēs priecājamies, ka mūsu EVOLVA 1-2-3 drīkst droši pavadīt Jūsu bērnu jaunā dzīves posmā.

Lai varētu pareizi pasargāt Jūsu bērnu, EVOLVA 1-2-3 ir jālieto un jāuzstāda tā, kā rakstīts šajā instrukcijā.

Ja ir vēl kādi jautājumi par lietošanu, lūdzam vērsties pie mums.

Britax Excelsior Ltd.

Saturs

1. Piemērotība	6
2. Izmantošana transportlīdzeklī	10
3. Svarīgi norādījumi	14
4. Bērnu autosēdekliša izmantošana bērniem ar ķermeņa svaru 9 – 18 kg	18
4.1 Plecu jostu noregulēšana	18
4.2 Bērnu autosēdekliša slīpuma iestatīšana ..	20
4.3 Montāža transportlīdzeklī	20
4.4 Bērnu autosēdeklišis ir pareizi iemontēts ..	28
4.5 Jostas atlaišana vaļīgi	30
4.6 Jūsu bērna piesprādzēšana	32

Naudojimo instrukcija

Labai džiaugiamės, kad mūsų EVOLVA 1-2-3 jūsų vaiką galės saugiai lydėti jo naujuoju gyvenimo etapu.

Tam, kad jūsų vaikas būtų patikimai saugomas, EVOLVA 1-2-3 būtina naudoti ir montuoti taip, kaip aprašyta šioje instrukcijoje.

Jeigu jums dar kyla klausimų dėl naudojimo, kreipkitės į mus.

Britax Excelsior Ltd.

Turinys

1. Tinkamumas	6
2. Naudojimas transporto priemonėje	10
3. Svarbios pastabos	14
4. Automobilinės vaiko sėdynės naudojimas 9 – 18 kg svorio vaikams 18	
4.1 Pečių diržų priderinimas	18
4.2 Automobilinės vaiko sėdynės posvyrio nustatymas	20
4.3 Montavimas transporto priemonėje	20
4.4 Tai tinkamai sumontuota jūsų automobilinė vaiko sėdynė	28

4.7	Rihmade pingutamine	33
4.8	Nii on Teie laps õigesti kinnitatud	37
5.	Turvaistme kasutamine 15 – 36 kg kehakaaluga laste jaoks	39
5.1	5-punktilise rihma eemaldamine	39
5.2	Peatoe kõrguse reguleerimine	43
5.3	Kalde seadistamine laste turvaistmel	45
5.4	Lapse kinnitamine turvavööga	45
5.5	Nii on teie laps õigesti kinnitatud	51
6.	EVOLVA 1-2-3 plus: Seljatugede laiuse reguleerimine	53
7.	Sissekäiva topsihoidiku kasutamine	53
8.	Hooldusjuhend	55
8.1	Turvavöö pandla hooldus	57
8.2	Puhastamine	61
8.3	Katte eemaldamine	63
8.4	EVOLVA 1-2-3 plus: Katte eemaldamine	65
8.5	Katte peale tõmbamine	67
8.6	Rihmade paigaldamine	67
9.	Märkused jäätmekäitluse kohta	71
10.	2 aastat garantiid	71
11.	Garantiikaart/üleandmis-vastuvõtmisleht	78

4.7	Jostas nospriegošana	34
4.8	Tā Jūsu bērns ir pareizi aizsargāts	38
5.	Bērnu autosēdekliša izmantošana bērniem ar ķermeņa svaru 15 – 36 kg	40
5.1	5 punktu drošības jostas demontāža	40
5.2	Galvas balsta augstuma regulēšana	44
5.3	Bērnu autosēdekliša slīpuma iestatīšana	46
5.4	Jūsu bērna piesprādzēšana	46
5.5	Tā Jūsu bērns ir pareizi aizsargāts	52
6.	EVOLVA 1-2-3 plus: Muguras atzveltnes platuma regulēšana	54
7.	Pagriežamā dzērienu trauka turētāja lietošana	54
8.	Kopšanas pamācība	56
8.1	Jostas fiksatora kopšana	58
8.2	Tīrīšana	62
8.3	Pārvalka noņemšana	64
8.4	EVOLVA 1-2-3 plus: Pārvalka noņemšana	66
8.5	Pārvalka uzvilkšana	68
8.6	Jostas iemontēšana	68
9.	Norādes par utilizāciju	72
10.	2 gadu garantija	72
11.	Garantijas talons/lzsniegšanas pārbaudes karte	80

4.5	Diržų atpalaidavimas	30
4.6	Vaiko prisegimas	32
4.7	Diržų įtempimas	34
4.8	Taip jūsų vaikas apsaugomas tinkamai	38
5.	Automobilinės vaiko sėdynės naudojimas 15 – 36 kg svorio vaikams	40
5.1	5 sujungimo taškų diržų išmontavimas	40
5.2	Galvos atramos aukščio nustatymas	44
5.3	Automobilinės vaiko sėdynės posvyrio nustatymas	46
5.4	Vaiko prisegimas	46
5.5	Taip jūsų vaikas apsaugomas tinkamai	52
6.	EVOLVA 1-2-3 plus: atlošo pločio nustatymas	54
7.	Atlenkiamojo gėrimų laikiklio naudojimas	54
8.	Priežiūros instrukcija	56
8.1	Diržų spynelės priežiūra	58
8.2	Valymas	62
8.3	Užvalkalo nuvilkimasis	64
8.4	EVOLVA 1-2-3 plus: užvalkalo nuvilkimasis	66
8.5	Užvalkalo užvilkimas	68
8.6	Diržų montavimas	68
9.	Išmetimo nuorodos	72
10.	2 metų garantija	72
11.	Garantijos kortelė/perdavimo čekis	82

1. Sobivus

EVOLVA 1-2-3 on vastavalt standardile ECE R44/04 laste turvaistmena vanusegruppidele I ja II+III lubatud.

Et Teie last võimalikult hästi kaitsta, on turvaistmel EVOLVA 1-2-3 kaks rihmasüsteemi:



Britax laste turvaiste	Katsetatud ja sertifitseeritud vastavalt standardile ECE* R 44/04	
	Rühm	Kehakaal
EVOLVA 1-2-3	I	9 kuni 18 kg

*ECE = Euroopa turvavarustuse standard



Lapsed alla 15 kg kehakaaluga peavad turvaistmes EVOLVA 1-2-3 sisse ehitatud **5-punktilise rihmaga** kinnitatud olema. Soovitame kasutada 5-punktilist rihma, kuni Teie laps on saavutanud kaalu 18 kg.



EVOLVA 1-2-3 kinnitatakse autosse 3-punktilise turvavööga.

1. Piemērotība

Saskaņā ar ECE R44/04 EVOLVA 1-2-3 ir sertificēts bērnu autosēdeklītis vecuma grupām I un II+III.

Lai Jūsu bērnu varētu optimāli pasargāt jebkurā vecumā, EVOLVA 1-2-3 ir divas jostu sistēmas:



9 - 18 kg

Bērnu autosēdeklītis	Pārbaude un sertifikāts ECE* R 44/04	
	Grupa	Ķermeņa masa
EVOLVA 1-2-3	I	9 līdz 18 kg

*ECE = Eiropas standarts par drošības aprīkojumu



Bērni, kuru ķermeņa masa ir mazāka par 15 kg, EVOLVA 1-2-3 sēdeklī jāpiesprādzē ar bērnu sēdeklītī iebūvēto **5 punktu drošības jostu**. Mēs iesakām izmantot 5 punktu drošības jostu tik ilgi, līdz Jūsu bērna ķermeņa masa sasniedz 18 kg.



EVOLVA 1-2-3 tiek stingri nostiprināts automašīnā ar transportlīdzekļa 3 punktu drošības jostu.

1. Tinkamumas

Remiantis ECE R44/04, EVOLVA 1-2-3 yra automobilinė vaiko sėdynė, skirta I ir II+III amžiaus grupėms.

Kad kiekvieno amžiaus tarpsniu vaikas būtų optimaliai saugomas, EVOLVA 1-2-3 yra įrengtos dvi diržų sistemos:



9 - 18 kg

„Britax“ automobilinė vaiko sėdynė	Patikra ir aprobacija atlikta remiantis ECE* R 44/04	
	Grupė	Kūno masė
EVOLVA 1-2-3	I	nuo 9 iki 18 kg

*ECE = Europos standartas, taikomas saugos įrangai



Vaikai, kurių svoris yra mažesnis nei 15 kg, EVOLVA 1-2-3 sėdynėje turi būti prisegti įrengtu **5 taškų tvirtinimo diržu**. Kol vaikas pasieks 18 kg svorį, rekomenduojame naudoti 5 sujungimo taškų diržą.



EVOLVA 1-2-3 automobilyje sumontuojamas naudojant transporto priemonės 3 sujungimo taškų diržą.



9 - 18 kg





15 - 36 kg

Britax laste turvaiste	Katsetatud ja sertifitseeritud vastavalt standardile ECE* R 44/04	
	Rühm	Kehakaal
EVOLVA 1-2-3	II+III	15 kuni 36 kg

*ECE = Euroopa turvavarustuse standard



Lapsed üle 18 kg kehakaaluga peavad turvaistmes **EVOLVA 1-2-3** sõiduki **3-punktilise kinnitusega turvavööga** kinnitatud olema.



EVOLVA 1-2-3 ei kinnitu korralikult autosse. Selle peab lihtsalt koos teie lapsega ja sõiduki 3-punktilise kinnitusega turvavööga kinnitama.



Bērnu autosēdekļītis	Pārbaude un sertifikāts ECE* R 44/04	
	Grupa	Ķermeņa svars
EVOLVA 1-2-3	II+III	15 līdz 36 kg

*ECE = Eiropas standarts par drošības aprīkojumu



Bērni, kuru ķermeņa svars ir lielāks par 18 kg, EVOLVA 1-2-3 sēdekļī jāpiesprādzē ar **transportlīdzekļa 3 punktu drošības jostu**.



EVOLVA 1-2-3 netiek stingri iemontēts automašīnā. Tas vienkārši tiek nostiprināts kopā ar bērnu, izmantojot transporta līdzekļa 3 punktu drošības jostu.



„Britax“ automobilinė vaiko sėdynė	Patikra ir aprobacija atlikta remiantis ECE* R 44/04	
	Grupė	Kūno masė
EVOLVA 1-2-3	II+III	nuo 15 iki 36 kg

*ECE = Europos standartas, taikomas saugos įrangai



Vaikai, kurių svoris yra didesnis nei 18 kg, EVOLVA 1-2-3 sėdynėje turi būti prisegti **transporto priemonės 3 sujungimo taškų diržu**.



EVOLVA 1-2-3 automobilyje stacionariai nesumontuojamas. Sėdynė pritvirtinama kartu su vaiku naudojantis transporto priemonės 3 sujungimo taškų diržu.



15 - 36 kg

EST

LV

LT

Sertifitseerimine

- Laste turvaiste on konstrueeritud, katsetatud ja sertifitseeritud vastavalt lastele mõeldud turvaseadeldiste Euroopa standardile (ECE R 44/04). Vastavusmärk E (ringi sees) ja sertifitseerimisnumber asuvad tüübikinnitusildil (kleebis laste turvaistmel).
- Sertifitseerimine kaotab kehtivuse, kui muudate laste turvaistet. Muudatusi tohib teha üksnes tootja.
- Turvaistet **EVOLVA 1-2-3** tohib Teie lapse turvalisuse huvides ainult sõidukis kasutada. Kindlasti ei sobi see kodus istmena või mänguasjana kasutamiseks.

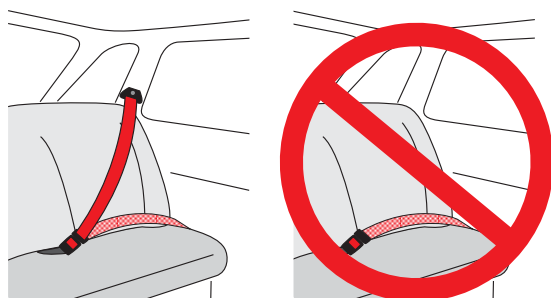

2. Kasutamine sõidukis



Oht! Kui laps turvatakse lasteistmel vaid 2-punktilise turvavööga, võib ta seetõttu saada avarii korral raskelt vigastada või surma.

Sertifikāts

- Bērnu autosēdekļītis ir projektēts, pārbaudīts un sertificēts atbilstoši Eiropas standarta prasībām bērnu drošības ierīcēm (ECE R 44/04). Pārbaudes zīme E (aplītī) un sertifikāta numurs atrodas uz sertifikācijas etiķetes (uzlīme uz bērnu autosēdekļīša).
- Sertifikāts kļūst nederīgs, tiklīdz Jūs kaut ko izmaināt bērnu autosēdekļītī. Izdarīt izmaiņas drīkst vienīgi ražotājs.
- **EVOLVA 1-2-3** drīkst izmantot tikai Jūsu bērna drošībai transportlīdzeklī. Tas nekādā gadījumā nav izmantojams mājās kā sēdekļis vai rotaļlieta.

2. Izmantošana transportlīdzeklī



Bīstami! Ja Jūsu bērns sēdekļītī tiek piesprādzēts tikai ar 2 punktu drošības jostu, negadījumā viņu var smagi savainot vai pat nonāvēt.

Aprobacija

- Automobilinē vaiko sēdynē yra suprojektuota, patikrinta ir aprobuota remiantis Europos standarto dėl vaikų saugos įrenginių reikalavimais (ECE R 44/04). Patikros ženklas E (apskritime) ir patvirtinimo numeris yra patvirtinimo etiketėje (lipdukas ant automobilinės vaiko sėdynės).
- Aprobacija nustos galiojusi, jei automobilinę vaiko sėdynę kaip nors modifikuosite. Modifikuoti leidžiama tik gamintojui.
- **EVOLVA 1-2-3** leidžiama naudoti tik norint apsaugoti vaiką transporto priemonėje. Jos nederėtų naudoti namie kaip sėdimosios vietas ar žaislo.

2. Naudojimas transporto priemonėje



Pavojus! Jeigu vaikas sėdynėje prisegtas tik 2 sujungimo taškų diržu, nelaimingo atsitikimo metu jis gali būti sunkiai sužeistas arba net žūti.



lial ei tohi kasutada 2-punktilise turvavööga!

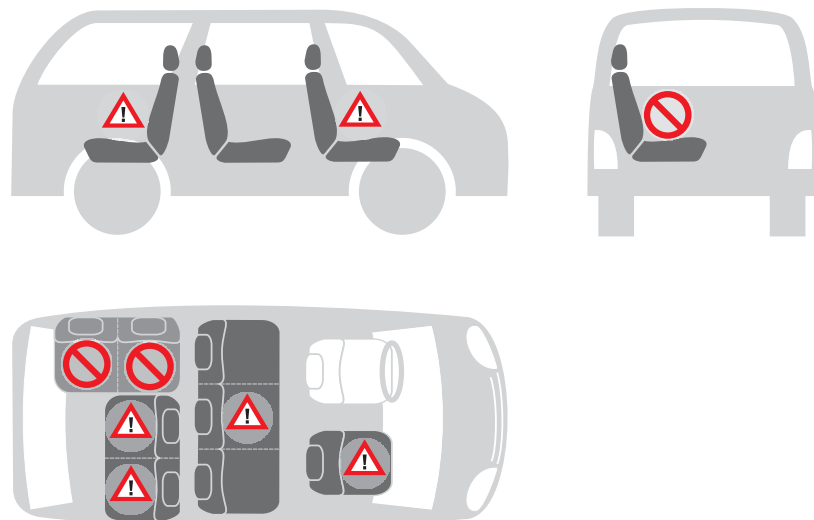

Nõnda saate kasutada laste turvaistet:

sõidusuunas	jah
sõidusuunale vastu	ei 1)
2-punktilise turvavööga	ei
3-punktilise turvavööga 2)	jah
kõrvalistuja istmel	jah 3)
äärmistel tagaistmetel	jah
keskmisel tagaistmel (3-punktilise turvavööga)	jah 4)

(Palun järgige oma riigi eeskirju)

- 1) Kasutamine on lubatud üksnes tahapoole suunatud autoistmel (nt furgoon, minibuss), millel on samuti lubatud transportida täiskasvanuid. Iste ei tohi olla turvapadja mõjutsoonis.
- 2) Turvavöö peab olema heaks kiidetud vastavalt standardile ECE R 16 (või võrdväärsele standardile), nt ringi sees asuva "E" tähe abil turvavöö sildil.
- 3) Eesmise turvapadja korral: Kõrvalsõitja iste lükata kaugemale taha, vajadusel arvestage märkustega sõiduki kasutusjuhendis.
- 4) Kasutamine ei ole lubatud, kui olemas on ainult 2-punktiline turvavöö.



Nekad neizmantojiet kopā ar 2 punktu drošības jostu!

Bērnu autosēdekļi Jūs varat izmantot:

braukšanas virzienā	jā
pretēji braukšanas virzienam	nē 1)
ar 2 punktu drošības jostu	nē
ar 3 punktu drošības jostu 2)	jā
uz blakus sēdekļa	jā 3)
uz aizmugurējā sēdekļa ārmalā	jā
uz aizmugurējā sēdekļa vidū (ar 3 punktu drošības jostu)	jā 4)

(Lūdzu, ievērojiet savas valsts noteikumus)

1) Izmantošana uz sēdekļa, kas ir vērsts pretēji braukšanas virzienam (piem., minivens, minibuss), ir atļauta vienīgi tad, ja tas ir atļauts arī pieaugušo pārvadāšanai. Uz sēdekli nedrīkst iedarboties gaisa spilvens.

2) Drošības jostai jābūt sertificētai saskaņā ar ECE R 16 (vai tam pielīdzināmu standartu), piem., atpazīstamai pēc apvilktā „E“, „e“ uz drošības jostas pārbaudes etiķetes.

3) ja ir priekšējais gaisa spilvens: blakus sēdekli atstumt tālu uz aizmuguri, skatīt norādi transportlīdzekļa rokasgrāmatā.

4) Izmantošana nav iespējama, ja ir tikai 2 punktu drošības josta.



Niekada nenaudokite kartu su 2 sujungimo taškų diržu!

Automobilinę vaiko sėdynę galite įstatyti taip:

važiavimo kryptimi	taip
prieš važiavimo kryptį	ne 1)
su 2 sujungimo taškų diržu	ne
su 3 sujungimo taškų diržu 2)	taip
ant priekinės keleivio sėdynės	taip 3)
ant užpakalinių sėdynių	taip
ant vidurinės užpakalinės sėdynės (su 3 sujungimo taškų diržu)	taip 4)

(atsižvelkite į savo šalies teisės aktų reikalavimus)

1) Naudoti leidžiama tik ant transporto priemonės užpakalinės sėdynės, pasuktos prieš važiavimo kryptį (pvz., autofurgono, mikroautobuso), kuri pritaikyta ir suaugusiems vežti. Sėdynė negali būti tvirtinama oro pagalvės veikimo zonoje.

2) Diržas turi būti aprobuotas pagal ECE R 16 (arba analogišką standartą), kuris, pvz., atpažįstamas iš apibrėžtų simbolių „E“, „e“, pavaizduotų ant diržo patikros etiketės.

3) Jei yra priekinė oro pagalvė: keleivio sėdynę pastumti tolyn į užpakalį arba atsižvelgti į transporto priemonės vadove esančią nuorodą.

4) Naudoti negalima, jei yra tik 2 sujungimo taškų diržas.

3. Tähtsad juhised



Teie lapse kaitsmiseks

- Põhimõtteliselt kehtib reegel: mida tihedamalt on rihm teie lapse keha vastas, seda suurem on turvalisus.
- Palun ärge jätke kunagi oma last laste turvaistmes järelevalveta sõidukisse.
- Kasutamine tagaistmel: reguleerige esiistet nii palju ette, et laps ei pörkuks jalgadega esiistme seljatoe vastu (vigastuste oht).
- Lasteistme metall- ja plastikosad muutuvad päikese käes kuumaks.
Ettevaatust! Laps võib ennast nende vastu puutudes ära põletada. Kaitske lasteistet, kui seda parajasti ei kasutata, intensiivse päikese kiirguse eest.
- Laske lapsel siseneda ja väljuda üksnes kõnniteepoolsel küljel.
- Leevendage pikemaid reise pausidega, mille ajal laps saab oma liikumistungi välja elada.

3. Svarīgi norādījumi



Jūsu bērna aizsardzībai

- Galvenie noteikumi: Jo stingrāk josta piekļaujas Jūsu bērna ķermenim, jo lielāka ir drošība.
- Lūdzu, neatstājiet bērnu bez uzraudzības bērnu autosēdekļītī transportlīdzekļa aizmugurē.
- Izmantošana uz aizmugurējā sēdekļa: Pārbīdīet priekšējo sēdekli tik tālu uz priekšu, lai bērna kājas nesniegtos līdz priekšējā sēdekļa atzveltni (savainošanās risks).
- Bērnu sēdekļīša metāla un plastmasas detaļas saulē uzkarst.
Uzmanību! Bērns var apdedzināties pie tām. Sargājiet bērnu sēdekļītī no intensīva saules starojuma laikā, kad tas netiek tieši izmantots.
- Ļaujiet bērnam iekāpt un izkāpt tikai no gājēju ietves puses.
- Garākos ceļojumos ieturiet pauzes, lai bērns varētu izkustēties.

3. Svarbios pastabos



Jūsų vaiko apsauga

- Esminė taisyklė: kuo labiau diržas prigludęs prie vaiko kūno, tuo vaikas saugesnis.
- Savo vaiko niekada nepalikite automobilineje vaiko sėdynėje transporto priemonėje be priežiūros.
- Naudojimas ant užpakalinės sėdynės: priekinę sėdynę paverskite į priekį tiek, kad jūsų vaikas kojomis nesiektų priekinės sėdynės atlošo (susižalojimo pavojus).
- Metalinės ir plastikinės vaiko sėdynės dalys saulėje įkaista.
Atsargiai! Jūsų vaikas gali nuo jų nudegti. Kai vaiko sėdynė nenaudojama, saugokite ją nuo intensyvių saulės spindulių.
- Vaikui leiskite įlipti ir išlipti tik iš šaligatvio pusės.
- Ilgesnių kelionių metu darykite pertraukas, kad vaikas galėtų šiek tiek prasimankštinti.



Kõigi reisijate kaitsmiseks

Hädaolukorras pidurdamisel või õnnetusjuhtumi korral võivad kinnitamata esemed ja isikud kaasreisijaid vigastada. Palun jälgige seetõttu alati, et...

- autoistmete seljatoed on kinnitatud (nt klapitavad tagaistmete seljatoed lukustatud).
- sõidukis (nt tagaakna riiulil) on kõik rasked ja teravate servadega esemed kinnitatud.
- kõik inimesed sõidukis on turvavööga kinnitatud.
- laste turvaiste on autos alati kinnitatud, isegi kui selles last ei transpordita.

Sõiduki kaitsmiseks

- Mõnedel tundlikest materjalidest valmistatud istmekatetel (nt veluur, nahk jne) võivad laste turvaistme kasutamisel tekkida kulumisjäljed.



Visu transportlīdzekļa pasažieru drošībai

Avārijas bremzēšanas brīdī vai negadījumā nenostiprināti priekšmeti un nepiesprādzēti cilvēki var savainot pārējos līdzbraucējus. Tāpēc, lūdzu, raugieties, lai...

- transportlīdzekļa sēdekļu atzveltnes būtu nofiksētas (piem., atlokāmi aizmugures soli nofiksētos).
- transportlīdzeklī (piem., uz cepuru plaukta) būtu nostiprināti visi priekšmeti, kas ir smagi vai ar asām malām.
- visi cilvēki transportlīdzeklī būtu piesprādzējušies.
- bērnu autosēdekļi automašīnā ir nostiprināti vienmēr, arī tad, ja netiek vests bērns.

Jūsu transportlīdzekļa aizsardzībai

- Uz dažiem autosēdekļu pārvalkiem, kas ir no smalka materiāla (piem., velūra, ādas u.c.), pēc bērnu autosēdekļa izmantošanas var palikt manāmas pēdas.



Visų transporto priemonės keleivių apsauga

Staigiai stabdant ar įvykus avarijai nepritvirtinti daiktai ar saugos diržų neprisisegę asmenys gali sužaloti bendrakeivius. Todėl visuomet įsitikinkite, ar...

- automobilio sėdynių atlošai užfiksuoti (pvz., atlenkiamoji užpakalinė sėdynė turi būti užfiksuota),
- transporto priemonėje (pvz., ant lentynos prie užpakalinio stiklo) pritvirtinti visi sunkūs arba aštriabriauniai daiktai,
- visi transporto priemonėje esantys asmenys prisisekę saugos diržus,
- automobilyje esanti automobilinė vaiko sėdynė pritvirtinta, net jei vaikas nevežamas.

Jūsų transporto priemonės apsauga

- Ant kai kurių automobilių sėdynių užvalkalų, pagamintų iš jautrių medžiagų (pvz., veliūro, odos ir t. t.), naudojant automobilines vaiko sėdynes gali likti žymių.

4. Turvaistme kasutamine 9 – 18 kg kehakaaluga laste jaoks

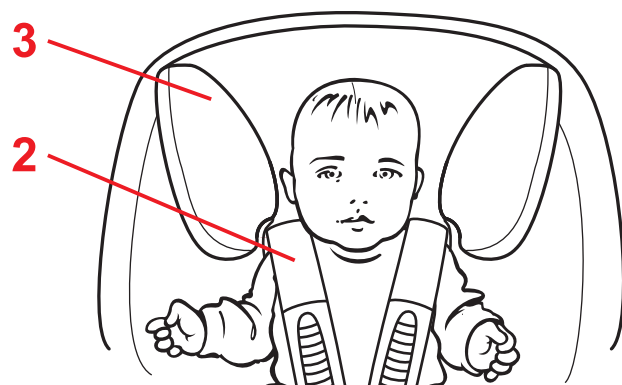

4.1 Õlarihmade reguleerimine

Õigesti reguleeritud õlarihmad pakuvad Teie lapsele laste turvaistmes optimaalset tuge.



Õlarihmad **2** peavad kulgema Teie lapse õla kõrguselt või natuke kõrgemalt.

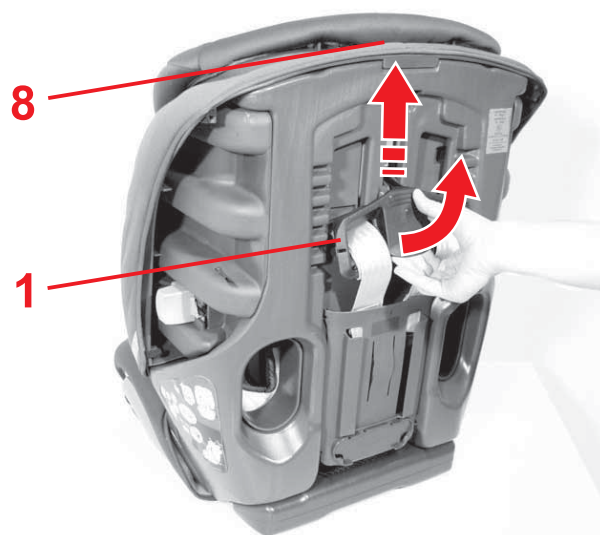

Nõnda saate õlarihmade kõrgust oma lapse pikkusele sobivaks reguleerida.

- ✦ Laske rihmad võimalikult lõdvaks (vt 4.5).
- ✦ Kallutage peatugede regulaator **1** lukustusest lahti.
- ✦ Lükake rihmakõrguse regulaator **1** õigele õlarihma kõrgusele ja lukustage seejärel. **Ettevaatust!** Järgige, et peatugede regulaator **8** on alumises positsioonis.

4. Bērnu autosēdekliša izmantošana bērniem ar ķermeņa svaru 9 – 18 kg



4.1 Plecu jostu noregulēšana

Pareizi noregulēta plecu josta sniedz Jūsu bērnam optimālo atbalstu bērnu autosēdekļī.

Plecu jostām **2** jāatrodas Jūsu bērna plecu augstumā vai nedaudz augstāk.



Tā Jūs varat plecu jostas augstumu pielāgot bērna ķermeņa garumam:

- ✎ Atlaidiet jostu iespējami vaļīgi (skat. 4.5).
- ✎ Izņemiet jostas augstuma regulatoru **1** no fiksējuma.
- ✎ Pārbīdiet jostas augstuma regulatoru **1** pareizajā plecu jostas augstumā un nofiksējiet to. **Uzmanību!** Pieskatiet, lai galvas balsta regulators **8** atrastos savā zemākajā pozīcijā.

4. Automobilinės vaiko sėdynės naudojimas 9 – 18 kg svorio vaikams



4.1 Pečių diržų priderinimas

Tinkamai priderinti pečių diržai tinkamai laiko vaiką automobilinėje vaiko sėdynėje.

Pečių diržai **2** turi būti vaiko pečių aukštyje arba šiek tiek aukščiau.



Taip galite pečių diržų aukštį priderinti pagal vaiko ūgį:

- ✎ Kiek įmanoma labiau atpalaiduokite diržus (žr. 4.5).
- ✎ Ištraukite diržų aukščio reguliatorių **1** iš fiksatoriaus.
- ✎ Perstumkite diržų aukščio reguliatorių **1** iki tinkamo pečių aukščio ir užfiksukite jį. **Atsargiai!** Atkreipkite dėmesį į tai, kad galvos atramos reguliatorius **8** liktų savo padėtyje.



9 - 18 kg

4.2 Kalde seadistamine laste turvaistmel



Te saate asetada turvaistme enne sõidukisse paigaldamist kahte asendisse:

Nõuanne! Kui auto turvarihm on paigalduseks liiga lühike, siis on soovitatav asetada turvaiste püstisesse asendisse.

✧ Liigutage selle jaoks kauguskiilu **21** ette või taha soovitud asendisse.

- **taha:** püstiseks istumiseks
- **ette:** mugavaks lebamiseks

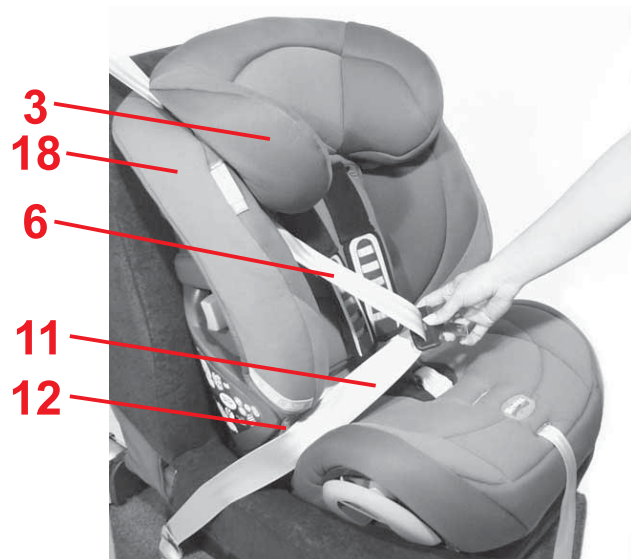
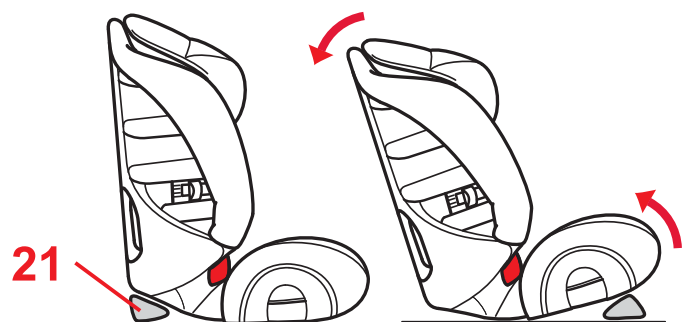

4.3 Sõidukisse paigaldamine

Nõnda kinnitate laste turvaistme 3-punktilise kinnitusega turvavööga oma sõidukis.



✧ Asetage laste turvaiste sõidusuunas autoistmele.

✧ Asetage diagonaalrihm **6** peatoe ja küljeosa vahele **18** seljatoel.

Ettevaatust! Ärge rihma keerake.

4.2 Bērnu autosēdekliša slīpuma iestatīšana



Pirms iemontēšanas transportlīdzeklī Jūs varat bērnu sēdekli novietot divējādos slīpumos:

Padoms! Ja automašīnas josta iemontēšanas laikā izrādās par īsu, ir lietderīgi novietot bērnu sēdekli vertikālā pozīcijā.

- ✧ Šai nolūkā pārvietojiet ķīli **21** vēlamajā pozīcijā uz priekšu vai uz aizmuguri.
- **aizmugurē:** lai sēdētu vertikāli
- **priekšā:** lai ērti atlaistos

4.3 Montāža transportlīdzeklī

Šādi Jūs nostiprināt bērnu autosēdekli ar sava transportlīdzekļa 3 punktu drošības jostu:

- ✧ Novietojiet bērnu sēdekli braukšanas virzienā uz autosēdekļa.
- ✧ Ielieciet diagonālo jostu **6** starp galvas balstu un muguras atzveltnes sānu daļu **18**.
Uzmanību! Jostu nesagriezt.



4.2 Automobilinės vaiko sėdynės posvyrio nustatymas



Prieš sumontuodami vaiko sėdynę automobilyje, galite ją nustatyti dvejose posvyrio padėtyse:

Patarimas! Jeigu saugos diržas montuojant automobilyje yra per trumpas, pamėginkite sumontuoti vaiko sėdynę vertikaliajoje padėtyje.

- ✧ Norėdami tai padaryti, distancinį pleištą **21** palenkite į pageidaujama padėtį į priekį arba atgal.
- **atgal:** vertikali padėtis
- **pirmyn:** patogus atsilošimas

4.3 Montavimas transporto priemonėje

Taip savo vaiko sėdynę pritvirtinsite su transporto priemonės 3 sujungimo taškų diržu:

- ✧ Vaiko sėdynę ant automobilio sėdynės padėkite važiavimo kryptimi.
- ✧ Įstatykite įstrižinį diržą **6** tarp galvos atramos ir šoninės atlošo dalies **18**.
Atsargiai! Nesusukite diržo.



9 - 18 kg

EST

LV

LT

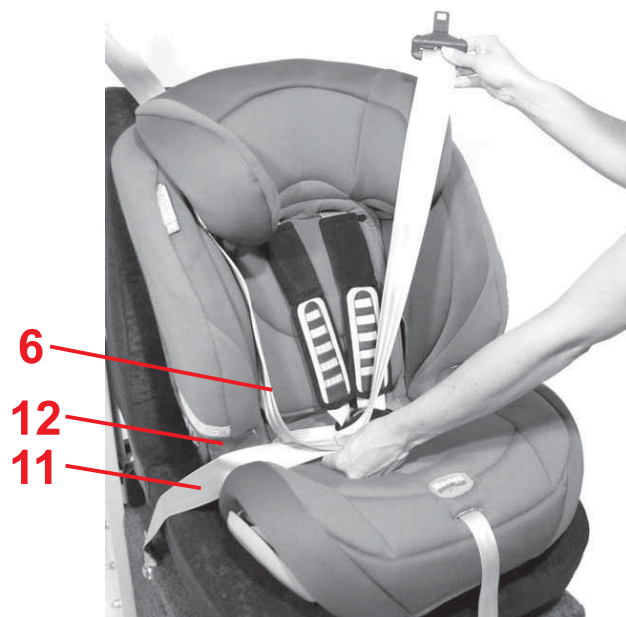

✎ Asetage sülerihm **11** mõlemasse helepunasesse rihmajuhikusse **12**.

Ettevaatust! Ärge rihma keerake.

✎ Seadke umbes 80 cm diagonaalrihmast **6** ja sülerihmast **11** kokku.

Ettevaatust! Ärge rihma keerake.

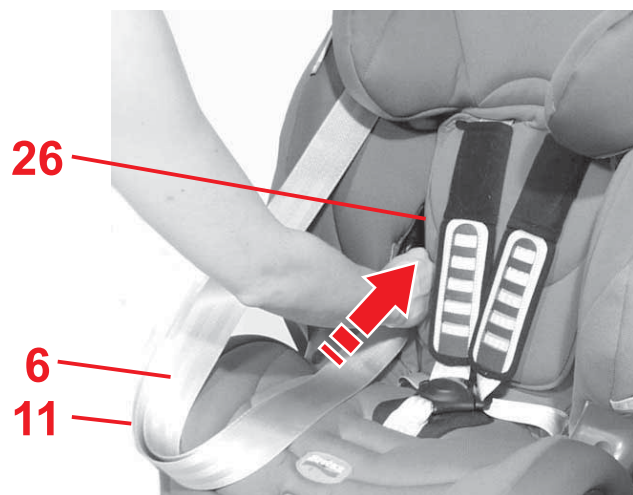

✎ Suunake auto turvavöö esimesse rihmajuhikusse **26** seljatoel.

- ✎ Ielieciet vidukļa jostu **11** abās gaiši sārtajās jostas vadotnēs **12**.
Uzmanību! Jostu nesagrieziet.
- ✎ Salieciet kopā apmēram 80 cm no diagonālās jostas **6** un vidukļa jostas **11**.
Uzmanību! Jostu nesagrieziet.

- ✎ No priekšpuses ielieciet automašīnas jostu muguras atzveltnes pirmajā jostas vadotnē **26**.

- ✎ Ikiškite horizontalujį diržą **11** į rausvus diržo kreiptuvus **12**.
Atsargiai! Nesusukite diržo.
- ✎ Suimkite maždaug 80 cm įstrižinio **6** ir horizontaliojo diržo **11** kartu.
Atsargiai! Nesusukite diržo.

- ✎ Automobilinį diržą iš priekio prakiškite pro pirmąją angą diržui **26**, esančią atloše.



9 - 18 kg

EST

LV

LT

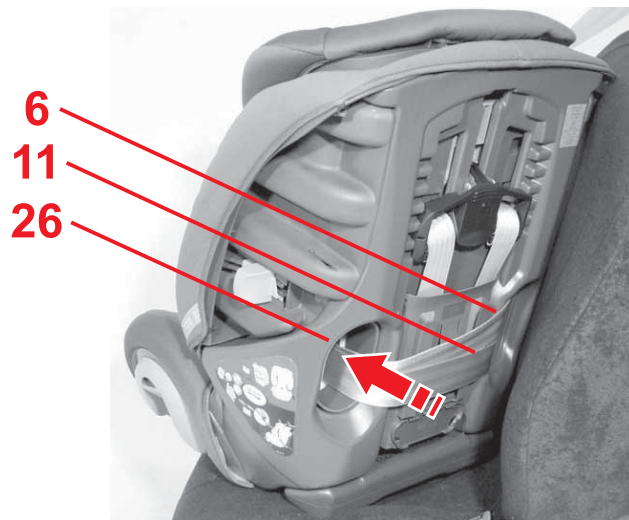

- ✎ Keerake turvaiste veidike autoistmest eemale.
- ✎ Suunake auto turvavöö tagant läbi teise rihmajuhiku **26** uuesti ette.
Ettevaatust! Ärge rihma keerake.

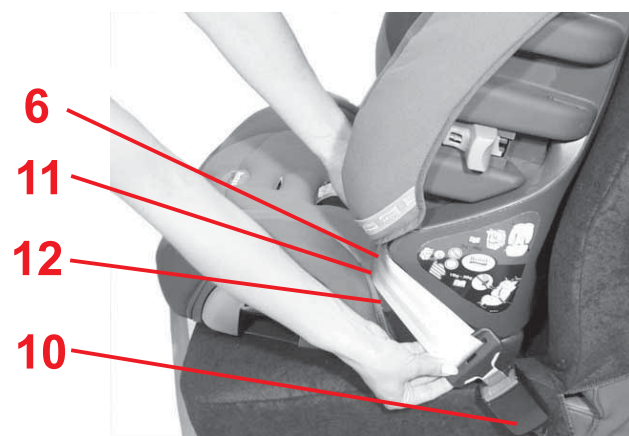

- ✎ Pange diagonaalne rihm **6** ja sülerihm **11** auto turvavöö pandla poolsesse **10** rihmajuhikusse **12**.
- ✎ Lukustage lukukeel auto turvavöö pandlas **10**.
KLÕPS!

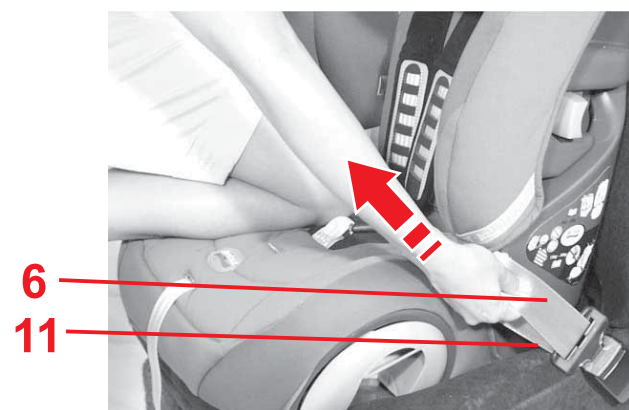

Põlvitage turvaistmesse ja pinguldage sõiduki turvavööd järgnevalt:

- ✎ tõmmake tugevalt diagonaalsest rihmast **6** alguses alt auto turvavöö pandlast, et sülerihma **11** pinguldada.

- ✎ Pagrieziet bērnu sēdekli nedaudz prom no automašīnas sēdekļa.
- ✎ Tagad no aizmugures izveriet automašīnas jostu caur otru jostas vadotni **26** atkal uz priekšpusi. **Uzmanību!** Jostu nesagrieziet.

- ✎ Ielieciet diagonālo jostu **6** un vidukļa jostu **11** automašīnas drošības jostas fiksatora **10** pusē jostas vadotnēs **12**.
- ✎ Fiksējiet sprādzes mēlīti auto drošības jostas fiksatorā **10**. **KLIKŠ!**

Ar ceļgalu piespiediet bērnu sēdekli un nospriegojiet automašīnas jostu šādi:

- ✎ Pavelciet diagonālo jostu **6** vispirms lejā pie automašīnas jostas fiksatora, lai nospriegotu vidukļa jostu **11**.

- ✎ Vaiko sėdynę šiek tiek nusukite nuo automobilio sėdynės.
- ✎ Dabar automobilio diržą iš galo prakiškite pro antrąją angą diržui **26** vėl į priekį. **Atsargiai!** Nesusukite diržo.

- ✎ Prakiškite įstrižinį diržą **6** ir horizontalų diržą **11**, esančius automobilio saugos diržo spynelės **10** pusėje, į diržo kreiptuvus **12**.
- ✎ Užfiksuokite spynelės liežuvėlį automobilio diržo spynelėje **10**. **SPRAGT!**

Atsiklaupkite ant vaiko sėdynės ir įtempkite automobilio diržą:

- ✎ Norėdami įtempti horizontalų diržą **11**, pirmiausiai patraukite įstrižinį diržą **6** apačioje, ties automobilio diržo spynele.



9 - 18 kg

EST

LV

LT

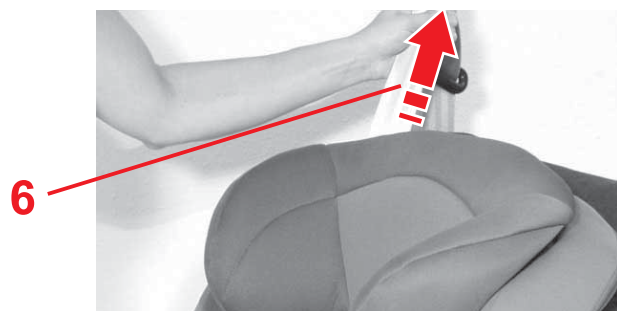
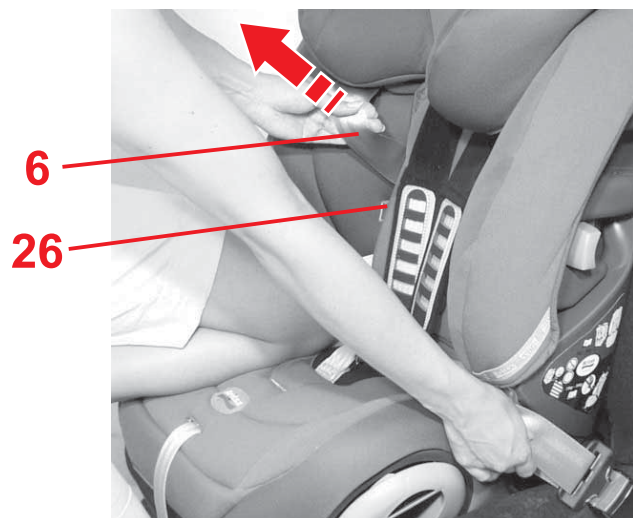

✎ Hoidke diagonaalset rihma **6** alt kinni ja tõmmake siis rihmajuhiku kohalt **26** diagonaalset rihma **6** ette, et lõtva rihma läbi tõmmata.

✎ Tõmmake nüüd tugevalt ülevalt diagonaalsest rihmast **6**, et kogu autoturvavööd pinguldada. **Ettevaatust!** Auto turvavöö panna **10** ei tohi mitte mingil juhul olla rihma juhikus **12**. Kui nii juhtub, proovige pingutada mõnelt teiselt sõiduki istmelt või paigaldage turvaiste tahapoole kaldus asendis (vt 4.2).

✎ Veenduge, et laste turvaiste on tugevasti paigaldatud. Vastasel juhul pinguldage rihma veel kord. **Nõuanne!** Tõmmake turvaistet rihmast ette. Iste ei tohi liikuda.

☞ Turiet cieši lejā diagonālo jostu **6**, tad virs jostas vadotnēm **26** velciet uz priekšu diagonālo jostu **6**, lai izvilktu vaļīgo jostu.

☞ Augšā spēcīgi pievelciet diagonālo jostu **6**, lai nospriegotu visu automašīnas jostu.
Uzmanību! Automašīnas drošības jostas fiksators **10** nekādā gadījumā nedrīkst atrasties jostas vadotnē **12**. Ja tā ir, izmēģiniet citu sēdvietu vai mēģiniet iemontēt bērnu sēdekli atgāztā pozīcijā (skat. 4.2).

☞ Pārliecinieties, ka bērnu sēdekļītis ir stingri iemontēts. Pretējā gadījumā nospriegojiet automašīnas jostu vēlreiz.
Padoms! Aiz jostām pavelciet bērnu sēdekli uz priekšu. Tas drīkst izkustēties tikai nedaudz vai nemaz.

☞ Tvirtai laikykite įstrižinį diržą **6** apačioje ir virš diržo kreiptuvo **26** traukite įstrižinį diržą **6** į priekį, kad įtemptumėte laisvą diržą.

☞ Norėdami įtempti visą automobilio saugos diržą **6**, stipriai patraukite už įstrižinio diržo.
Atsargiai! Automobilio diržo spynelė **10** jokiu būdu neturi gulėti diržo kreiptuve **12**. Jeigu taip yra, pamėginkite sumontuoti kitoje sėdynėje arba vaiko sėdynę sumontuokite atlenktoje padėtyje (žr. 4.2).

☞ Įsitinkinkite, kad vaiko sėdynė sumontuota tvirtai. Jeigu ne, dar kartą įtempkite diržą.
Patarimas! Suėmę už diržo patraukite vaiko sėdynę. Ji turi judėti tik labai mažai arba visai nejudėti.



9 - 18 kg

EST

LV

LT

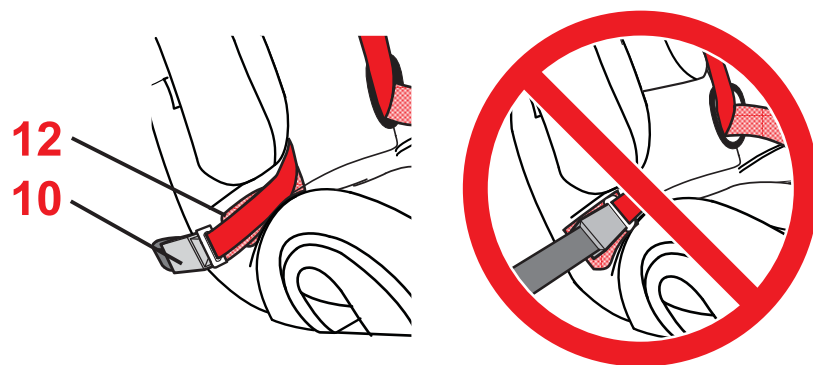
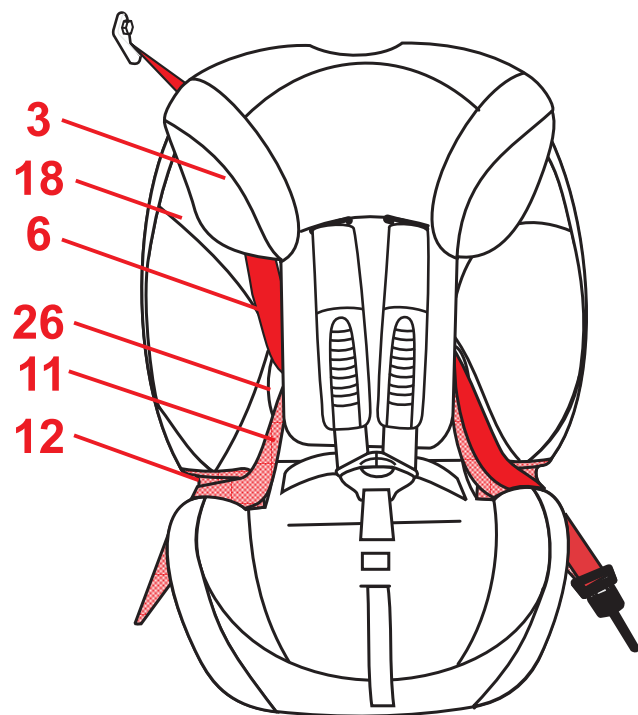

4.4 Nii on laste turvaiste õigesti paigaldatud



Kontrollige oma lapse turvalisuse huvides, et...

- Laste turvaiste on sõidukisse kindlalt paigaldatud,
- auto turvavöö on pingul ega pole keerdus,
- sülevöö **11** jookseb läbi mõlema helepunase rihmajuhiku **12**,
- diagonaalne rihm **6**, mis asub auto turvavöö pandla **10** vastasküljel, jookseb küljeosa **18** ja peatoe **3** vahelt,
- lukukeel ja auto turvavöö pannal **10** ei ole laste turvaistme helepunastes rihmajuhikutes **12**,

4.4 Bērnu autosēdekļītis ir pareizi iemontēts



Jūsu bērna drošības dēļ pārbaudiet, vai...

- bērnu autosēdekļītis ir stingri iemontēts transportlīdzeklī,
- automašīnas drošības josta ir nospriegota un nav sagriezusies,
- vidukļa josta **11** atrodas abās gaiši sārtajās jostas vadotnēs **12**,
- diagonālā josta **6** automašīnas jostas fiksatoram **10** pretējā pusē atrodas starp sānu daļu **18** un galvas balstu **3**,
- sprādzes mēlīte un automašīnas jostas fiksators **10** **neatrodas bērnu autosēdekļīša** gaiši sārtajās jostas vadotnēs **12**,

4.4 Tai tinkamai sumontuota jūsų automobilinė vaiko sėdynė



Užtikrindami savo vaiko saugumą patikrinkite, ar...

- automobilinė vaiko sėdynė gerai pritvirtinta transporto priemonėje,
- automobilio saugos diržas įtemptas ir nesusisukęs,
- horizontalusis diržas **11** išvestas per abu šviesiai raudonus diržo kreiptuvus **12**,
- įstrižinis diržas **6** yra priešingoje pusėje, nei diržo spynelė **10**, tarp šoninės dalies **18** ir galvos atramos **3**,
- spynelės liežuvėlis ir automobilio diržo spynelė **10** **nėra** rausvuose automobilinės vaiko sėdynės diržo kreiptuvuose **12**,



9 - 18 kg

EST

LV

LT

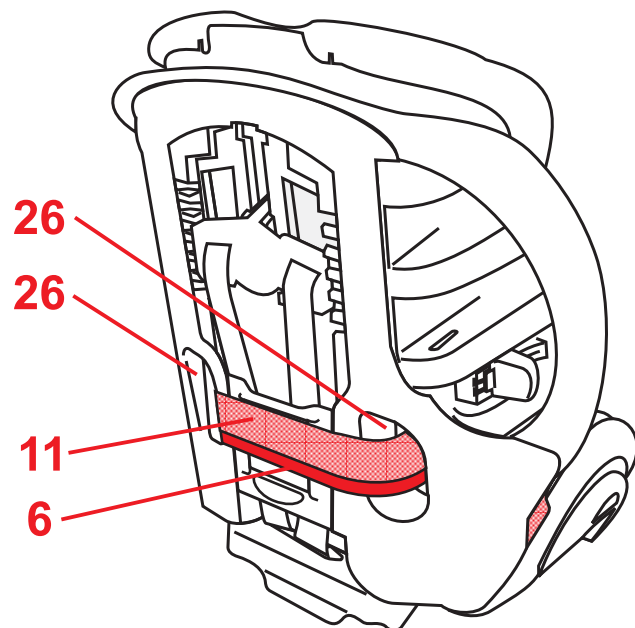

- sülevöö **11** ja diagonaalne rihm **6** kulgeks läbi seljatoe rihmajuhikute **26**.

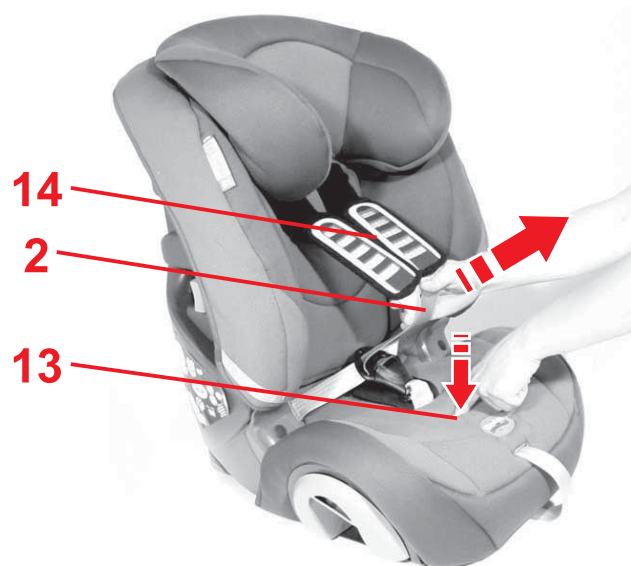

4.5 Rihmade lõdvendamine

- ✎ Suruge reguleerimisnupule **13**

ja tõmmake samas mõlemad
õlarihmad **2** ette.

Ettevaatust! Ärge tõmmake õlapolstritest **14**.



- vidukļa josta **11** un diagonālā josta **6** atrodas muguras atzveltnes jostas vadotnēs **26**.

4.5 Jostas atlaišana vaļīgi

- ✎ Spiediet regulēšanas pogu **13** un vienlaikus velciet abas plecu jostas **2** uz priekšu.

Uzmanību! Nevilkiet aiz plecu polsteriem **14**.



- horizontalusis diržas **11** ir įstrižinis diržas **6** įstatyti atlošo diržo kreiptuvuose **26**.

4.5 Diržų atpalaidavimas

- ✎ Nuspauskite reguliavimo mygtuką **13** ir tuo pat metu traukite abu pečių diržus **2** į priekį.

Atsargiai! Netraukite už pečių minkštinančiųjų pagalvėlių **14**.



4.6 Lapse kinnitamine turvavööga

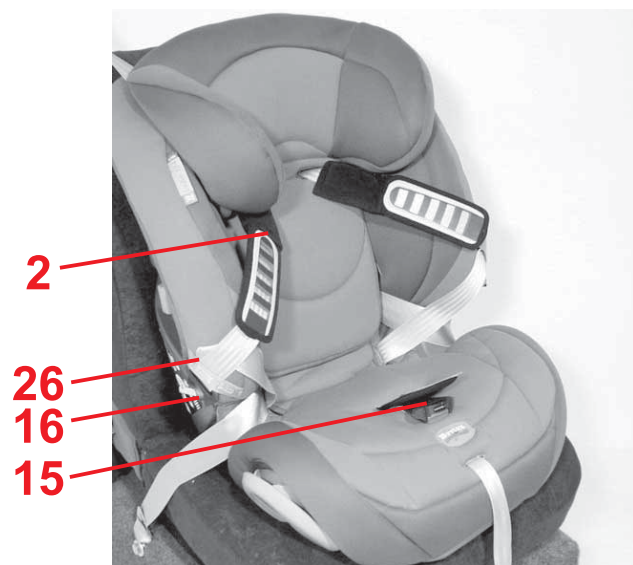

- ✧ Lõdvendage õlarihmad **2** (vt 4.5).
- ✧ Avage turvavöö pannal **15** (suruge punasele nupule).
- ✧ Pistke lukukeeled **16** kinnituskummidesse **26**.
- ✧ Pange laps laste turvaistmele.
- ✧ Vedage õlarihmad **2** üle lapse õlgade.
Ettevaatust! Ärge keerake ega vahetage õlarihmasid **2**.

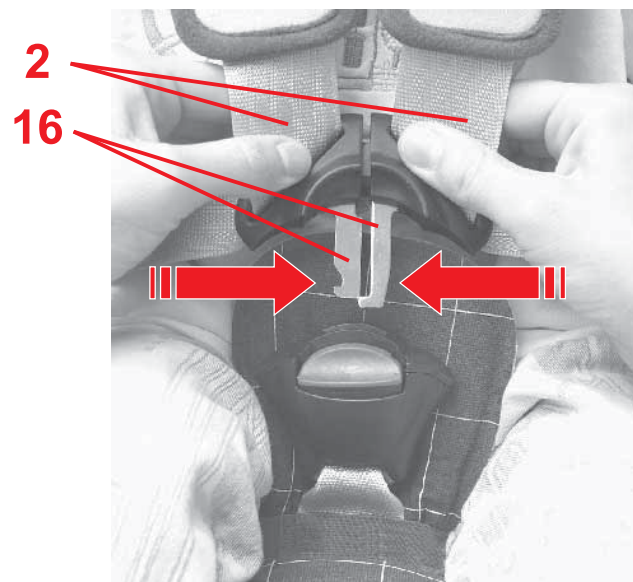

- ✧ Vedage mõlemad lukukeeled **16** kokku...

4.6 Jūsu bērna piesprādzēšana



- ✧ Atlaidiet vaļīgi plecu jostas **2** (skat. 4.5).
- ✧ Atveriet jostas fiksatoru **15** (nospiest sarkano pogu).
- ✧ Iespraudiet sprādzes mēlītes **16** gumijas turētājos **26**.
- ✧ Bērnu autosēdekļītī ielieciet bērnu.
- ✧ Pārliediet plecu jostas **2** pār Jūsu bērna pleciem.
Uzmanību! Plecu jostas **2** nesagriezt vai nesamainīt.
- ✧ Abas sprādzu mēlītes **16** salieciet kopā...

4.6 Vaiko prisegimas



- ✧ Atpalaiduokite pečių diržus **2** (žr. 4.5).
- ✧ Atidarykite diržų spynelę **15** (paspauskite raudoną mygtuką).
- ✧ Įkiškite spynelės liežuvėlius **16** į guminius laikiklius **26**.
- ✧ Įsodinkite vaiką į automobilinę vaiko sėdynę.
- ✧ Veskite pečių diržus **2** virš vaiko pečių.
Atsargiai! Pečių diržų **2** nesusukite ir nesukeiskite.
- ✧ Atveskite abu spynelės liežuvėlius **16** greta vienas kito...

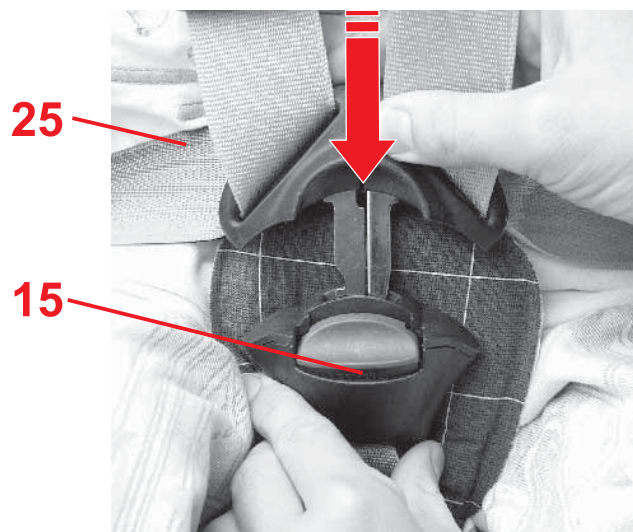

- ✎ ...ja lukustage need turvavöö pandlas **15** (kuuldavalt). KLÕPS!
- ✎ Pingutage rihmasid, kuni need on tihedalt lapse keha vastas (vt 4.7).
Ettevaatust! Puusarihmad **25** peavad kulgema võimalikult madalalt üle lapse puusade.

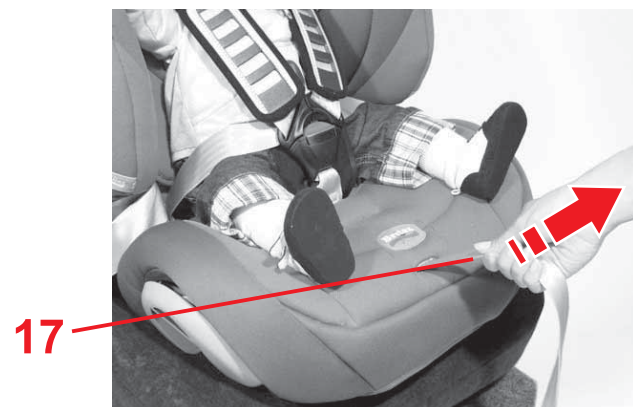

4.7 Rihmade pingutamine

- ✎ Tõmmake reguleerimisrihmast **17**, kuni rihm on ühtlaselt ja liibuvalt Teie lapse keha vastas.
Ettevaatust! Tõmmake reguleerimisrihm **17** võimalikult otse välja, mitte küljele või üles.

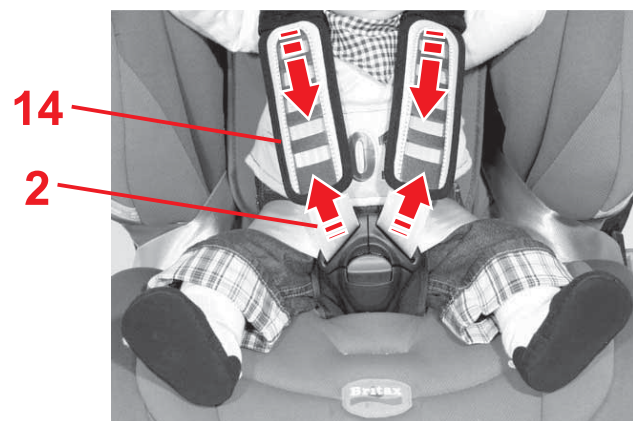

- ✎ Tõmmake õlapolstrid **14** uuesti alla.
- ✎ Tõmmake õlarihmadest **2** veendumaks, et sülerihmad **25** on pingul ja rihm on ühtlaselt keha vastas.
- ✎ Tõmmake veel kord reguleerimisrihmast **17**, kuni rihm on ühtlaselt ja liibuvalt Teie lapse keha vastas.

- ✎ ...un fiksējiet tās jostas fiksatorā **15**, lai būtu dzirdama skaņa. KLIKŠ!
- ✎ Nospriegojiet jostu, līdz tā cieši piekļaujas Jūsu bērna ķermenim (skat. 4.7).
Uzmanību! gūžu jostai **25** ir jābūt iespējami zemu pār Jūsu bērna cirkšņiem.

4.7 Jostas nospriegošana

- ✎ Velciet regulēšanas jostu **17**, līdz jostas vienmērīgi un cieši pieguļ Jūsu bērna ķermenim.
Uzmanību! Izvelciet regulēšanas jostu **17** iespējami taisni, nevis uz sāniem vai uz augšu.
- ✎ Pavelciet plecu polsterus **14** atkal uz leju.
- ✎ Velciet plecu jostas **2**, lai pārliecinātos, ka gūžu jostas **25** ir nospriegotas un visas jostas pieguļ vienmērīgi.
- ✎ Vēlreiz pavelciet regulēšanas jostu **17**, līdz jostas vienmērīgi un cieši pieguļ Jūsu bērna ķermenim.

- ✎ ...ir užfiksokite juos diržų spynelėje **15** taip, kad būtų galima girdėti. SPRAGT!
- ✎ Įtempkite diržus tiek, kad šie gerai priglustų prie vaiko kūno (žr. 4.7).
Atsargiai! Juosmens diržai **25** vaiką turi juosti kiek įmanoma žemiau virš kirkšnių.

4.7 Diržų įtempimas

- ✎ Patraukite už reguliavimo diržo **17**, kol diržas tolygiai ir tampriai priglus prie vaiko kūno.
Atsargiai! Kuo tolygiau traukite reguliavimo diržą **17**, ne į šoną ir ne aukštyn.
- ✎ Pečių minkštinančiąsias pagalvėles **14** vėl patraukite žemyn.
- ✎ Patraukite už pečių diržų **2**, kad įsitikintumėte, kad juosmens diržai **25** įtempti ir tolygiai prigludę.
- ✎ Dar kartą patraukite už reguliavimo diržo **17**, kol diržas tolygiai ir tampriai priglus prie vaiko kūno.



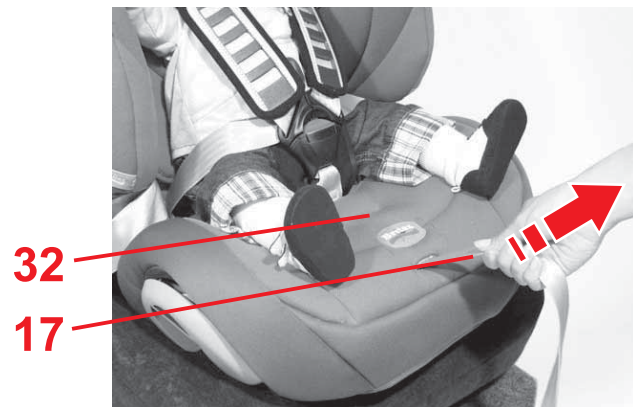

32

17

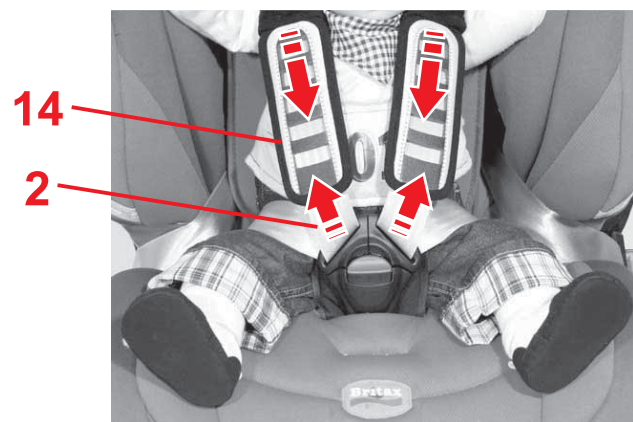

14

2

EVOLVA 1-2-3 plus: Rihmade pinguldamine seadmega Click & Safe™



Click & Safe

- ✧ Tõmmake reguleerimisrihmast **17**, kuni kuulete rihma pingutusmärgistusest **32** klõpsatust.
- Nõuanne!** Tõmmake reguleerimisrihm **17** võimalikult otse välja, mitte küljele või üles.
- ✧ Tõmmake õlapolstrid **14** uuesti alla.
- ✧ Tõmmake õlarihmadest **2** veendumaks, et sülerihmad **25** on pingul ja rihm on ühtlaselt keha vastas.
- ✧ Tõmmake veel kord reguleerimisrihmast **17**, kuni kuulete klõpsatust.

EVOLVA 1-2-3 plus: Jostu nospriegošana ar Click & Safe™



Click & Safe

- ☞ Velciet regulēšanas jostu **17**, līdz jostas spriegojuma indikatorā **32** ir dzirdams nepārprotams klikšķis.
Padoms! Izvelciet regulēšanas jostu **17** iespējami taisni, nevis uz sāniem vai uz augšu.

- ☞ Pavelciet plecu polsterus **14** atkal uz leju.
- ☞ Velciet plecu jostas **2**, lai pārlicinātos, ka gūžu jostas **25** ir nospriegotas un visas jostas pieguļ vienmērīgi.
- ☞ Vēlreiz pavelciet regulēšanas jostu **17**, līdz ir dzirdams klikšķis.

EVOLVA 1-2-3 plus: diržų įtempimas naudojantis Click & Safe™



Click & Safe

- ☞ Traukite už reguliavimo diržo **17**, kol iš diržo įtempio indikatoriaus **32** pasigirs aiškus spragtelėjimas.
Patarimas! Kuo tolygiau traukite reguliavimo diržą **17**, ne į šoną ir ne aukštyn.

- ☞ Pečių minkštinančiąsias pagalvėles **14** vėl patraukite žemyn.
- ☞ Patraukite už pečių diržų **2**, kad įsitikintumėte, kad juosmens diržai **25** įtempti ir tolygiai prigludę.
- ☞ Dar kartą patraukite reguliavimo diržą **17**, kol išgirsite spragtelėjimą.



9 - 18 kg

EST

LV

LT

4.8 Nii on Teie laps õigesti kinnitatud



Kontrollige oma lapse turvalisuse huvides, et...

- laste turvaistme rihmad oleksid keha vastas, kuid ei pitsitaks;
- õlarihmad **2** oleksid õigesti reguleeritud,
- rihmad **ei oleks** keerdus,
- lukukeeled **16** oleksid lukustunud turvavöö pandlas **15**,
- õlapolstrid **14** oleks õigesti keha vastas.

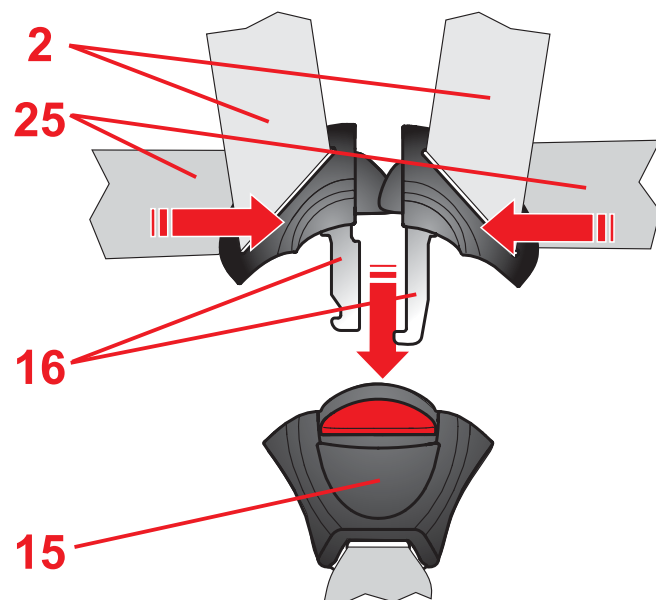

4.8 Tā Jūsu bērns ir pareizi aizsargāts



Jūsu bērna drošības dēļ pārbaudiet, vai...

- bērnu autosēdekliša josta cieši pieguļ ķermenim, neierobežojot bērnu,
- plecu jostas **2** ir pareizi noregulētas,
- josta **nav** sagriezusies,
- sprādzes mēlītes **16** ir fiksējušās fiksatorā **15**,
- plecu polsteri **14** pareizi pieguļ ķermenim.

4.8 Taip jūsų vaikas apsaugomas tinkamai



Užtikrindami savo vaiko saugumą patikrinkite, ar...

- automobilinės vaiko sėdynės diržai prigludę prie kūno ir per daug nevaržo vaiko,
- pečių diržai **2** tinkamai nustatyti,
- diržai **nėra** susukti,
- spynelės liežuvėliai **16** diržų spynelėje **15** užfiksuoti,
- pečių minkštinančiosios pagalvėlės **14** gerai prigludusios prie kūno.



9 - 18 kg

EST

LV

LT

5. Turvaistme kasutamine 15 – 36 kg kehakaaluga laste jaoks

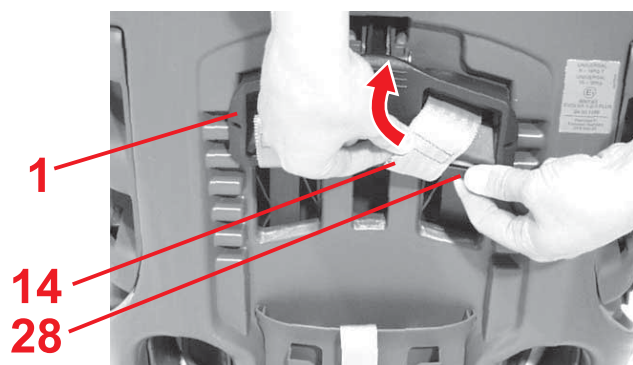
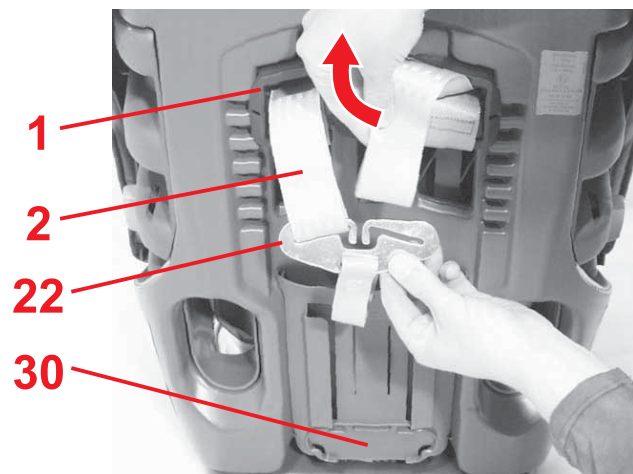

5.1 5-punktilise rihma eemaldamine

- ✦ Laske rihmad võimalikult lõdvaks (vt 4.5).
 - ✦ Lükake rihmakõrguse reguleerija **1** täiesti üles (vt 4.1).
 - ✦ Vabastage õlarihmad **2** ühendusdetaili **22** küljest.
 - ✦ Klõpsake ühendusosa **22**, seljatoe all **29**, oma hoidikusse **30**.
-
- ✦ Lükake õlapolstri rihma-aasad **14** rihmakõrguse reguleerija **1** aluselt **28** maha.
 - ✦ Tõmmake õlarihmad **2** ja õlapolstrite rihma-aasad **14** rihma piludest välja.
 - ✦ Avage takjaribaga kinnitus jalgade vahel oleva polstri küljes **23** ja võtke see välja.

5. Bērnu autosēdekliša izmantošana bērniem ar ķermeņa svaru 15 – 36 kg



5.1 5 punktu drošības jostas demontāža

- ✧ Atlaidiet jostas iespējami vaļīgi (skat. 4.5).
- ✧ Uzbīdiet jostas augstuma regulatoru **1** pavisam augšā (sk. 4.1).
- ✧ Atkabiniet plecu jostas **2** no savienojošās detaļas **22**.
- ✧ Iekabiniet savienojošo detaļu **22**, muguras atzveltnes **29** lejasdaļā, tās stiprinājumā **30**.
- ✧ Nostumiet plecu polsteru **14** jostas cilpas no jostas augstuma regulatora **1** šķērsīša **28**.
- ✧ Izvelciet plecu jostas **2** un plecu polsteru **14** jostas cilpas no jostas šķēlumiem.
- ✧ Atveriet aizdari ar "velcro" līpekļiem pie kājstarpes polstera **23** un noņemiet to nost.

5. Automobilinės vaiko sėdynės naudojimas 15 – 36 kg svorio vaikams



5.1 5 sujungimo taškų diržų išmontavimas

- ✧ Kiek įmanoma labiau atpalaiduokite diržus (žr. 4.5).
- ✧ Diržų aukščio reguliatorių **1** pastumkite į patį viršų (žr. 4.1).
- ✧ Nukabinkite pečių diržus **2** nuo jungiamosios dalies **22**.
- ✧ Užfiksuokite jungiamąją dalį **22** atlošo apačioje **29**, laikiklyje **30**.
- ✧ Nustumkite žemyn pečių minkštinančiųjų pagalvėlių **14** diržų kilpas nuo diržų aukščio reguliatoriaus **1** tiltelio **28**.
- ✧ Ištraukite pečių diržus **2** ir pečių minkštinančiųjų pagalvėlių **14** diržų kilpas iš plyšių diržams.
- ✧ Atidarykite ir nuimkite tarpkojo minkštinančiosios pagalvėlės **23** kibujį fiksatorių.



15 - 36 kg

EST

LV

LT

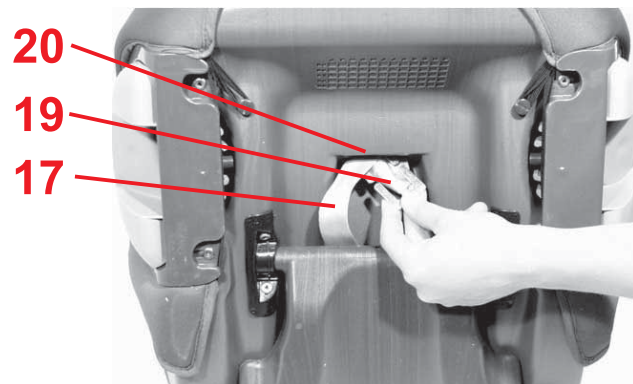

- ✦ Vabastage reguleerimisrihm **17** metallplaadilt **19**.
- ✦ Lükake metallplaati **19**, millega turvavöö panna **15** on istme kesta külge kinnitatud, otse üles läbi rihma pilu **20**.
- ✦ Avage turvavöö panna **15**.

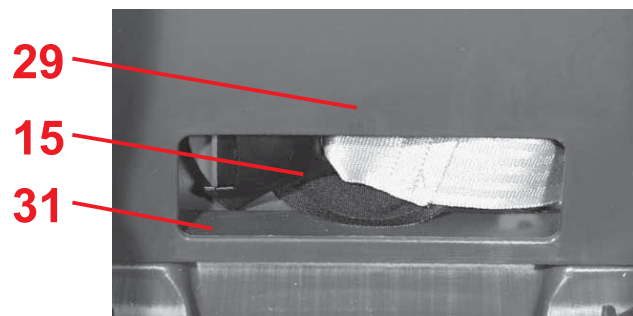

- ✦ Lükake rihtmud lukukeeltega **16** kattel asuvatest sülerihma piludest läbi.
- ✦ Asetage panna **15** katte alla hoiulaekasse **31**, mis asub seljatoes **29**.

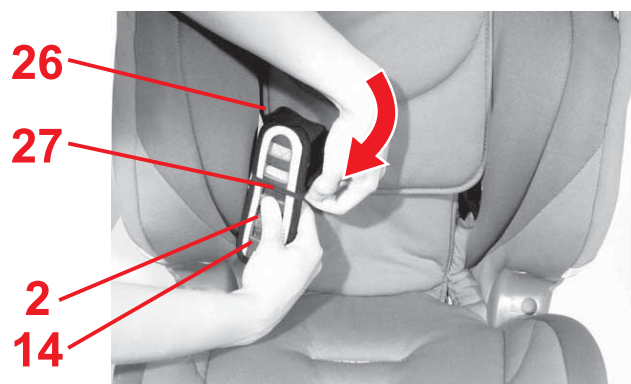

- ✦ Lükake reguleerimisrihm **17** katte alla.
- ✦ Kinnitage õlapolstrid **14** ja õlarihmad **2** kummirõngasse **27** rihtmajuhikutel **26**.

- ✎ Atkabiniet regulēšanas jostu **17** no metāla plāksnes **19**.
- ✎ Izbīdiēt metāla plāksni **19**, ar ko jostas fiksators **15** ir piestiprināts pie sēdekļa ieliktna, caur jostai paredzēto šķēlumu **20**.
- ✎ Atveriet jostas fiksatoru **15**.
- ✎ Izbīdiēt jostas ar sprādzes mēlītēm **16** caur pārvalka gūžu jostas šķēlumiem.
- ✎ Ielieciet jostas fiksatoru **15** nodalījumā **31**, kas atrodas muguras atzveltnē **29** zem pārvalka.
- ✎ Iebīdiēt regulēšanas jostu **17** zem pārvalka.
- ✎ Nostipriniet plecu polsterus **14** un plecu jostas **2** gumijas cilpās **27** pie jostas vadotnēm **26**.

- ✎ Nuimkite reguliavimo diržą **17** nuo metalinės plokštelės **19**.
- ✎ Stumkite metalinę plokštelę **19**, kuria diržų spynelė **15** pritvirtinta prie sėdynės įdėklo, briauna žemyn pro plyšį diržui **20**.
- ✎ Vėl atidarykite diržų spynelę **15**.
- ✎ Kiškite diržus liežuvėliais **16** pro užvalkalo horizontaliojo diržo plyšius.
- ✎ Įdėkite diržo spynelę **15** į skyrelį **31** po užvalkalu atloše **29**.
- ✎ Pakiškite reguliavimo diržą **17** po užvalkalu.
- ✎ Pritvirtinkite pečių minkštinančiąsias pagalvėles **14** ir pečių diržus **2** guminėse kilpose **27**, esančiose diržo kreiptuvuose **26**.



15 - 36 kg

EST

LV

LT

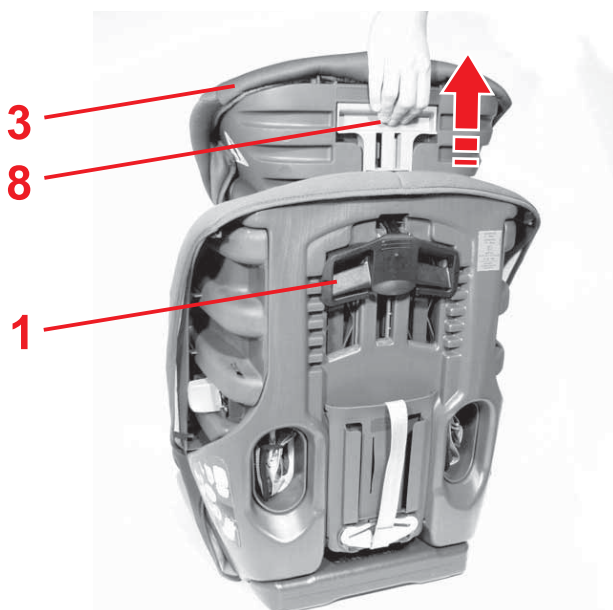
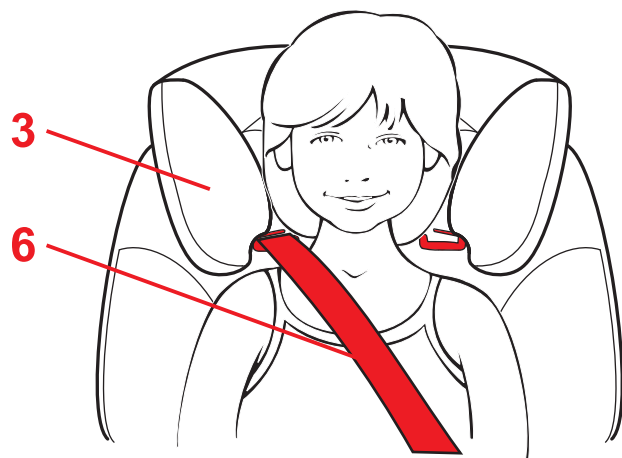

5.2 Peatoe kõrguse reguleerimine



Õigesti kohandatud peatugi **3** tagab diagonaalse vöö **6** õige kulgemise ja annab Teie lapsele soovitud kaitse ja mugavuse. Teil on võimalik lukustada peatoe **3** kõrgus 5 asendisse.

- Peatugi **3** peab olema seadistatud nii, et lapse õlgade ja peatoe **3** vahel oleks veel kahe sõrme jagu ruumi.

Nõnda saate peatugede **3 kõrgust kohandada oma lapse kehasuurusele.**

- ✎ Asetage rihmakõrguse reguleerija **1** täiesti ülemisse positsiooni (vt 4.1).
- ✎ Laske oma lapsel lasteistmele istuda.
- ✎ Kompige peatoe tagumist poolt **3** ja tõmmake peatugede reguleerimisnappu **8** üles. Nüüd on peatugi **3** vabastatud.
- ✎ Nüüd saate reguleerida vabastatud peatoe **3** soovitud kõrgusele. Kohe, kui lasete peatugede reguleerimispidemest **8** lahti, peatugi **3** lukustub.

5.2 Galvas balsta augstuma regulēšana



Piemērots galvas balsts **3** garantē diagonālās jostas **6** pareizu novietojumu un sniedz Jūsu bērnam vajadzīgo drošību un komfortu. Tādā veidā Jūs varat fiksēt galvas balsta **3** augstumu 5 pozīcijās.

- Galvas balstam **3** jābūt noregulētam tā, lai starp bērna pleciem un galvas balstu **3** vēl būtu brīva vieta divu pirkstu platumā.

Tā Jūs varat galvas balsta **3** augstumu pielāgot bērna ķermeņa garumam:

- Uzbīdīet jostas augstuma regulatoru **1** visaugstākajā pozīcijā (sk. 4.1).
- Ļaujiet bērnam apsēsties bērnu sēdekļītī.
- Satveriet galvas balsta **3** aizmuguri un velciet galvas balsta regulatoru **8** uz augšu. Tagad galvas balsts **3** ir atbloķēts.
- Tagad Jūs varat atbloķēto galvas balstu **3** noregulēt vajadzīgajā augstumā. Tiklīdz Jūs atlaidīsiet galvas balsta regulatoru **8**, galvas balsts **3** fiksēsies.

5.2 Galvos atramos aukščio nustatymas



Tinkamai pritaikyta galvos atrama **3** užtikrina optimalų įstrižinio diržo **6** prisiseigimą ir taip suteikia vaikui pageidaujama saugą ir komfortą. Galvos atramos **3** aukštį galite užfiksuoti 5-iose padėtyse.

- Galvos atrama **3** turi būti nustatyta taip, kad tarp vaiko pečių ir galvos atlošo **3** dar būtų 2 pirštų pločio tarpas.

Taip galite priderinti galvos atramos **3** aukštį pagal vaiko ūgį:

- Nustatykite diržų aukščio reguliatorių **1** viršutinėje padėtyje (žr. 4.1).
- Pasodinkite vaiką į sėdynę.
- Paimkite už kitos galvos atramos pusės **3** ir patraukite galvos atramos reguliatorių **8** aukštyn. Dabar galvos atrama **3** yra atblokuota.
- Dabar galite atblokuotą galvos atramą **3** nustatyti pageidaujamoje padėtyje. Kai tik atleisite galvos atramos reguliatorių **8**, galvos atrama **3** užsifiksuos.



15 - 36 kg

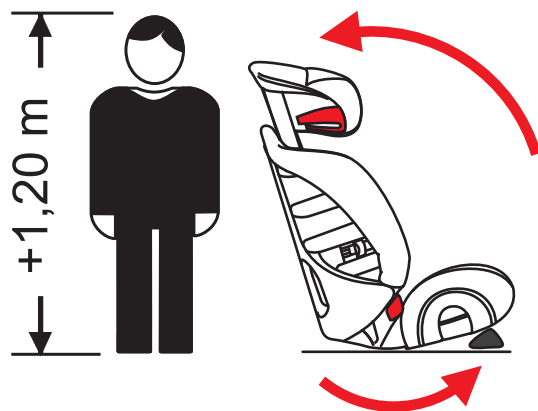

5.3 Kalde seadistamine laste turvaistmel

Te saate seadistada turvaistet punktis 4.2 kirjeldatud kahte asendisse.



Ettevaatust! Lastel üle 1,20 m pikkusega võib turvaistet EVOLVA 1-2-3 kasutada vaid tahapoole kaldus asendis kauguskiiluga **21** ees.



5.4 Lapse kinnitamine turvavööga

Nõnda kinnitate lapse ja laste turvaistme 3-punktilise kinnitusega turvavööga oma sõidukis.

1. Auto turvavöö pealepanemine



Asetage lasteiste autoistmele.

Ettevaatust! Kasutage turvaistet lastel pikkusega 1,20 m vaid tahapoole kaldus asendis kauguskiiluga **21** ees (vt 5.3).



5.3 Bērnu autosēdekliša slīpuma iestatīšana



Jūs varat bērnu sēdekli iestatīt divos slīpumos, kā rakstīts 4.2.



Uzmanību! Bērniem, kas ir garāki par 1,20 m, EVOLVA 1-2-3 drīkst izmantot tikai atpakaļ atgāztajā pozīcijā ar ķīli **21** priekšā.

5.4 Jūsu bērna piesprādzēšana



Šādi Jūs nostiprināt bērnu un autosēdekli ar sava transportlīdzekļa 3 punktu drošības jostu:

1. Automašīnas drošības jostas uzlikšana

Novietojiet bērnu sēdekli uz transporta līdzekļa sēdekļa.

Uzmanību! Bērniem, kas ir garāki par 1,20 m, bērnu sēdekli lietojiet tikai atpakaļ atgāztajā pozīcijā ar ķīli **21** priekšā (skat. 5.3).

5.3 Automobilinēs vaiko sēdynēs posvyrio nustatymas



Vaiko sēdynę galite nustatyti dviejose posvyrio padėtyse, kaip aprašyta 4.2.



Atsargiai! Vaikams, kurių ūgis yra daugiau kaip 1,20 m, EVOLVA 1-2-3 galima naudoti tik atloštoje padėtyje ir tik su distanciniu pleištu **21** priekyje.

5.4 Vaiko prisegimas



Taip savo vaiką ir sēdynę pritvirtinsite su transporto priemonės 3 sujungimo taškų diržu:

1. Automobilio saugos diržo užjuosimas

Pastatykite vaiko sēdynę ant automobilio sēdynės.

Atsargiai! Vaiko sēdynę vaikams, kurių ūgis yra daugiau kaip 1,20 m, naudokite tik atloštoje padėtyje su distanciniu pleištu **21** priekyje (žr. 5.3).



15 - 36 kg

EST

LV

LT

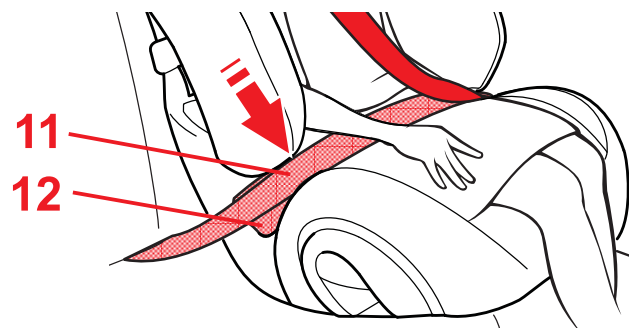
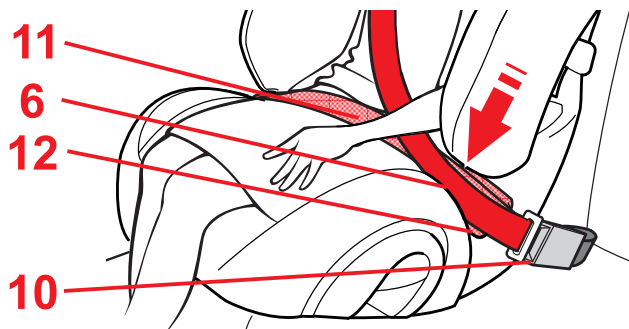

- ✘ Laske oma lapsel lasteistmele istuda.
- ✘ Tõmmake auto turvavöö välja ja juhtige see oma lapse eest auto turvavöö pandlasse **10**.
Ettevaatust! Ärge rihma keerake.
- ✘ Lukustage lukukeel auto turvavöö pandlas **10**.
KLÕPS!

2. Sisestage sõiduki turvavöö punastesse rihmajuhikutesse turvaistmel.

- ✘ Pange diagonaalne rihm **6** ja sülerihm **11** auto turvavöö pandla poolsesse **10** helepunasesse rihmajuhikusse **12**.
Ettevaatust! Auto turvavöö pannal **10** ei tohi joosta helepunase rihmajuhiku **12** pealt.
- ✘ Asetage sülerihm **11** teisel pool samuti helepunasesse rihmajuhikusse **12**.
Ettevaatust! Sülerihm **11** peab kulgema võimalikult madalalt üle lapse puusade.

- ✎ Laužiet bērnam apsēsties bērnu sēdeklītī.
- ✎ Izvelciet automašīnas drošības jostu un pārliediet to pāri bērna priekšpusei līdz auto drošības jostas fiksatoram **10**.
Uzmanību! Jostu nesagrieziet.
- ✎ Fiksējiet sprādzes mēlīti auto drošības jostas fiksatorā **10**. KLIKŠ!

2. Automašīnas jostu ielikt sārtajās jostas vadotnēs pie bērnu sēdekliša.

- ✎ Ielieciet diagonālo jostu **6** un vidukļa jostu **11** automašīnas drošības jostas fiksatora **10** pusē gaiši sārtajās jostas vadotnē **12**.
Uzmanību! Automašīnas drošības jostas fiksators **10** nedrīkst atrasties gaiši sarkanajā jostas vadotnē **12**.
- ✎ Tieši tāpat ielieciet vidukļa jostu **11** otras puses gaiši sarkanajā vadotnē **12**.
Uzmanību! Vidukļa jostai **11** ir jābūt abās pusēs iespējami zemu pār Jūsu bērna cirkšņiem.

- ✎ Pasodinkite vaiką į sėdynę.
- ✎ Ištraukite automobilio saugos diržą ir traukite jį vaiko priekyje iki automobilio saugos diržo spynelės **10**.
Atsargiai! Nesusukite diržo.
- ✎ Užfiksuokite spynelės liežuvėlį automobilio diržo spynelėje **10**. SPRAGT!

2. Įstatykite automobilio diržą į raudonus diržo kreiptuvus ant vaiko sėdynės.

- ✎ Prakiškite įstrižinį diržą **6** ir horizontalų diržą **11**, esančius automobilio saugos diržo spynelės **10** pusėje, į rausvą diržo kreiptuvą **12**.
Atsargiai! Automobilio diržo spynelė **10** neturi gulėti rausvame diržo kreiptuve **12**.
- ✎ Horizontalų diržą **11** kitoje pusėje taip pat įkiškite į šviesiai raudonus diržo kreiptuvus **12**.
Atsargiai! Horizontalusis diržas **11** abiejose pusėse turi būti kuo arčiau vaiko klubų linkio.



15 - 36 kg

EST

LV

LT

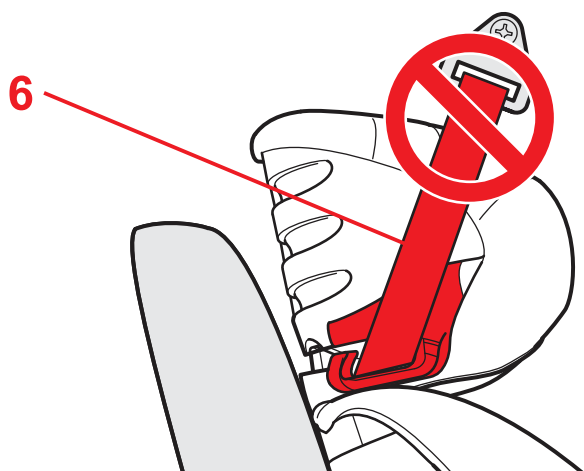
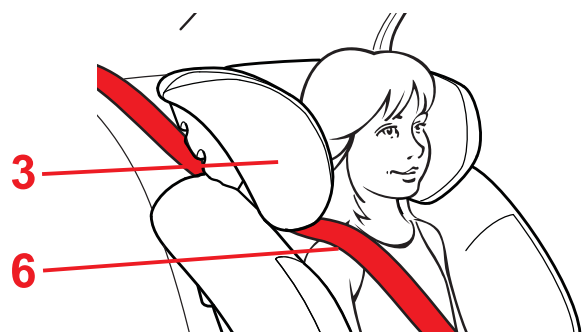
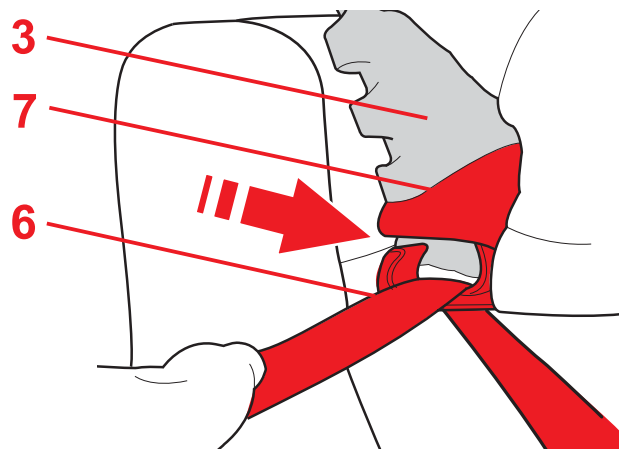

- ✚ Suunake diagonaalne rihm **6** tumepunasesse rihma hoidjasse **7** peatoel **3**, kuni see asetseb täielikult ja keerdumata rihma hoidjas **7**.
- ✚ Veenduge, et diagonaalne rihm **6** kulgeks üle rangluu ja ei asetseks ümber kaela.
Nõuanne! Peatoe **3** kõrgust võite kohandada ka veel sõidukis.
- ✚ **Ettevaatust!** Diagonaalne rihm **6** peab kulgema diagonaalselt taha.
Nõuanne! Rihma kulgemist võite reguleerida oma sõiduki reguleeritava rihmapingutiga.
- ✚ **Ettevaatust!** Diagonaalne rihm **6** ei tohi kunagi kulgeda ette auto rihmapinguti suunas.
Nõuanne! Proovige sel juhul mõnd teist istekohta tagaistmel.
- ✚ Pingutage auto turvavööd, tõmmates diagonaalset rihma **6**.

✎ Iebīdiet diagonālo jostu **6** galvas balsta **3** tumši sarkanajā jostas turētājā **7**, līdz tā nesagriezusies pilnībā atrodas jostas turētājā **7**.

✎ Pārliecinieties, ka diagonālā josta **6** iet pāri Jūsu bērna atslēgas kaulam un nepieguļ kaklam.

Padoms! Jūs varat galvas balsta **3** augstumu pieregulēt arī vēl transporta līdzeklī.

✎ **Uzmanību!** Diagonālajai jostai **6** jābūt vērstai slīpi uz aizmuguri.

Padoms! Jūs varat regulēt jostas novietojumu ar transporta līdzekļa regulējamo jostas virziena mainītāju.

✎ **Uzmanību!** Diagonālā josta **6** nedrīkst būt vērsta uz priekšu uz automašīnas jostas virziena mainītāju.

Padoms! Šādā gadījumā izmēģiniet citu sēdvietu uz aizmugurējā sēdekļa.

✎ Nospriegojiet automašīnas drošības jostu, velkot aiz diagonālās jostas **6**.

✎ Kiškite įstrižinį diržą **6** į tamsiai raudonos spalvos diržo laikiklį **7** galvos atramoje **3**, kol jis visas ir nepersisukęs bus įkištas į diržo laikiklį **7**.

✎ Įsitinkite, kad įstrižinis diržas **6** juosia vaiko raktikaulį, o ne kaklą.

Patarimas! Galvos atramos **3** aukštį galite priderinti dar ir automobilyje:

✎ **Atsargiai!** Įstrižinis diržas **6** turi būti nukreiptas atgal įstrižai.

Patarimas! Diržo kryptį galite reguliuoti automobilyje esančiu nustatomuoju diržo kreiptuvu.

✎ **Atsargiai!** Įstrižinis diržas **6** niekada negali būti nukreiptas į priekį, link diržo kreiptuvo.

Patarimas! Tokiu atveju vaiko sėdynę naudokite ant kitos galinės automobilio sėdynės.

✎ Įtempkite automobilio saugos diržą, traukdami įstrižinį diržą **6**.



15 - 36 kg

EST

LV

LT

5.5 Nii on teie laps õigesti kinnitatud



Kontrollige oma lapse turvalisuse huvides, et...

- sülerihm **11** kulgeks mõlemal pool punastes rihmajuhikutes **12**,
 - ka auto turvavöö pandlapoolne **10** diagonaalne rihm **6** kulgeb helepunastes juhikutes **12**,
 - diagonaalne rihm **6** kulgeb läbi tumepunase rihma hoidja **7** peatoel **3**,
 - diagonaalne rihm **6** kulgeb diagonaalselt taha,
 - rihmad on pingul ja ei ole keerdus,
-
- sõiduki turvavöö pannal **10** ei asetseks helepunase rihmajuhiku **12** või istme kesta peal.

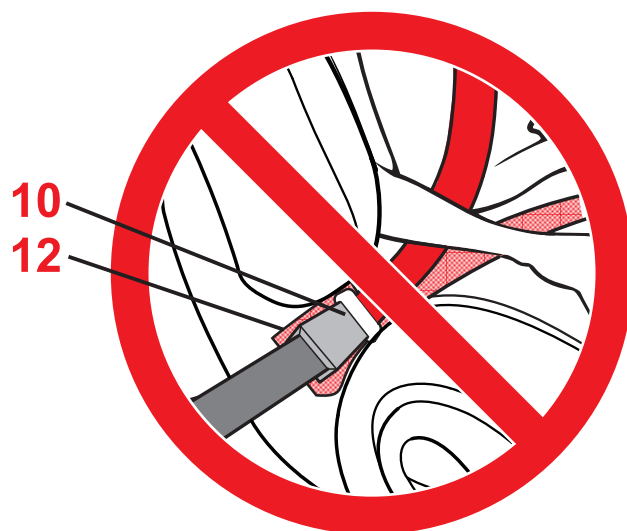
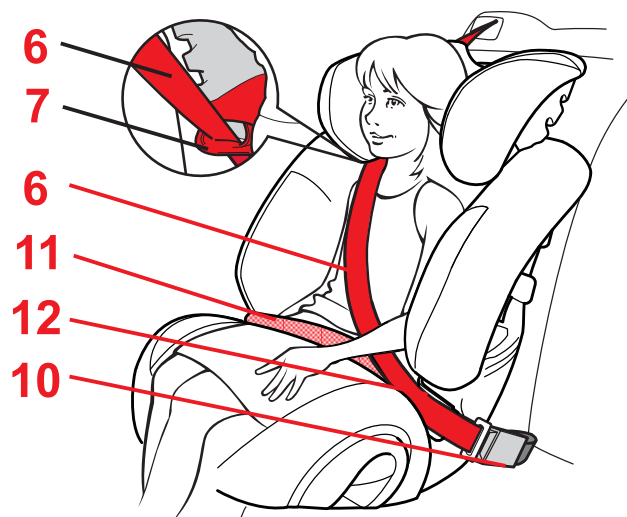

5.5 Tā Jūsu bērns ir pareizi aizsargāts



Jūsu bērna drošības dēļ pārbaudiet, vai...

- vidukļa josta **11** abās pusēs atrodas gaiši sarkanajās jostas vadotnēs **12**,
- diagonālā josta **6** automašīnas drošības jostas fiksatora **10** pusē arī atrodas gaiši sarkanajā vadotnē **12**,
- diagonālā josta **6** atrodas galvas balsta **3** tumši sarkanajā jostas turētājā **7**,
- diagonālā josta **6** ir vērsta slīpi uz aizmuguri,
- josta ir nospriegota un nav sagriezusies,
- automašīnas drošības jostas fiksators **10** neatrodas gaiši sarkanajā jostas vadotnē **12** vai uz sēdekliša ieliktna.

5.5 Taip jūsų vaikas apsaugomas tinkamai



Užtikrindami savo vaiko saugumą patikrinkite, ar...

- horizontalusis diržas **11** abiejose pusėse prakištas per rausvus diržo kreiptuvus **12**,
- horizontalusis diržas **6** automobilio saugos diržo spynelės pusėje **10** taip pat prakištas per rausvus diržo kreiptuvus **12**,
- įstrižinis diržas **6** prakištas per tamsiai raudoną galvos atramos **3** diržo kreiptuvą **7**,
- įstrižinis diržas **6** nukreiptas atgal įstrižai,
- diržai yra įtempti ir nesusukti,
- automobilio diržo spynelė **10** neguli ant rausvo diržo kreiptuvo **12** arba sėdynės įdėklo.



15 - 36 kg

EST

LV

LT

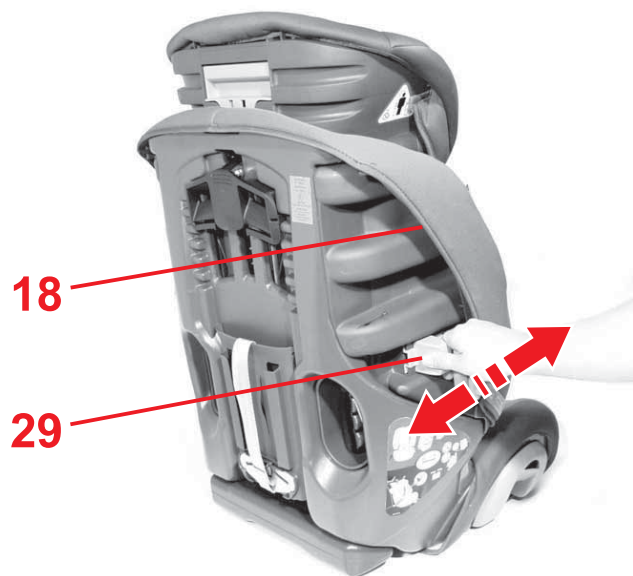

6. EVOLVA 1-2-3 plus: Seljatugede laiuse reguleerimine

Te saate seljatoe **29** laiust EVOLVA 1-2-3 plus reguleerida.

✎ Lükake mõlemad helehallid laiuse reguleerijad **24** küljeosade väljast poolt **18** ette või taha soovitud asendisse.

- **taha:** iste muutub laiemaks
- **ette:** iste muutub kitsamaks

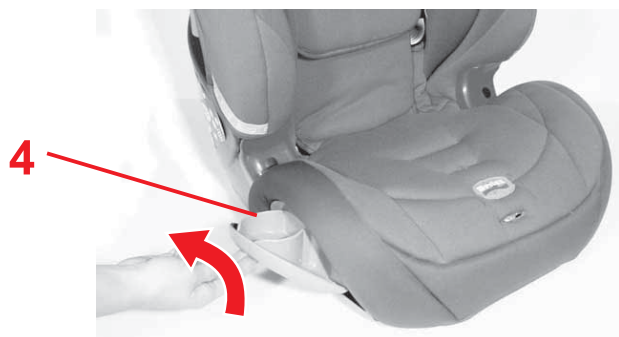

7. Sissekäiva topsihoidiku kasutamine

Ettevaatust! Et ennetada vigastusi, ärge kasutage hoiukohti kunagi...

- kuumade vedelike jaoks
- teravate või teravatipuliste esemete jaoks (nt pastakad/pliatsid)
- kõvade ja raskete esemete jaoks (nt alumiiniumist joogipudelid)

✎ Lükake topsihoidikut **4** üles ja välja, kuni see fikseerub.

6. EVOLVA 1-2-3 plus: Muguras atzveltnes platuma regulēšana

Jūs varat regulēt muguras atzveltnes **29** platumu modelim EVOLVA 1-2-3 plus.

- ✧ Pavelciet abus gaiši pelēkos platuma regulatorus **24** sānu daļas **18** ārējā malā uz priekšu vai atpakaļ vēlamajā pozīcijā.
- **atpakaļ**: sēdeklis kļūst platāks
- **uz priekšu**: sēdeklis kļūst šaurāks

7. Pagriežamā dzērienu trauka turētāja lietošana

Uzmanību! Lai izvairītos no savainojumiem, lūdzu, neizmantojiet plauktiņus...

- karstiem šķidrumiem
- asiem vai smailiem priekšmetiem (piem., zīmuļiem)
- cietiem un smagiem priekšmetiem (piem., alumīnija skārdenēm)

- ✧ Pagroziet dzērienu trauka turētāju **4** uz augšu un uz leju, līdz tas fiksējas.

6. EVOLVA 1-2-3 plus: atlošo pločio nustatymas

Jūs galite nustatyti EVOLVA 1-2-3 plus atlošo **29** plotį.

- ✧ Pastumkite abu pilkus pločio reguliatorius **24**, esančius šoninių dalių išorėje **18**, į priekį arba atgal į pageidaujamą padėtį.
- **atgal**: sėdynė praplatės
- **į priekį**: sėdynė susiaurės

7. Atlenkiamojo gėrimų laikiklio naudojimas

Atsargiai! Siekdami išvengti sužeidimų, niekada nenaudokite padėklų...

- karšties gėrimams,
- aštriems arba smailiems daiktams (pvz., pieštukams),
- kietiems ir sunkiems daiktams laikyti (pvz., aliumininėms gertuvėms).

- ✧ Sukite gėrimų laikiklį **4** į viršų ir į išorę, kol jis užsifiksuos.

8. Hooldusjuhend



Kaitsva toime säilitamiseks

- Õnnetusjuhtumi korral, mille kokkupõrkekiirus on üle 10 km/h, võivad laste turvaistmele tekkida kahjustused, mida ei pruugi silmaga näha olla. Sellisel juhul peate laste turvaistme välja vahetama. Palun utiliseerige see nõuetekohaselt (vt 9).
- Kontrollige korrapäraselt kõiki olulisi osi kahjustuste suhtes. Veenduge, et mehaanilised detailid toimivad laitmatult.
- Pöörake tähelepanu sellele, et laste turvaiste ei oleks kõvade osade (nt autouks, istmerööbas jne) vahele kiilunud ega kahjustusi saanud.
- Laske kahjustada saanud laste turvaistet (nt pärast kukkumist) tootjal kontrollida.
- Ärge kunagi määrige või õlitage laste turvaistme osi.
- Hoidke lasteistet, kui teda ei kasutata, kindlas kohas. Ärge asetage sellele raskeid esemeid. Ärge hoidke seda soojusallikate või otsese päikese käes.

8. Kopšanas pamācība



Lai saglabātu aizsardzības funkciju

- Negadījumā ar sadursmes ātrumu virs 10 km/h bērnu autosēdeklītis var tikt bojāts, ko ne vienmēr var skaidri pamanīt. Šādā gadījumā bērnu autosēdeklītis ir jānomaina. Utilizējiet to atbilstoši noteikumiem (skat. 9.).
- Regulāri pārbaudiet visas svarīgākās detaļas, vai nav bojājumu. Pārliecinieties, ka mehāniskās detaļas funkcionē nevainojami.
- Raugieties, lai bērnu autosēdeklītis netiktu iespīlēts starp cietām detaļām (transportlīdzekļa durvis, sēdekļu sliedes u.c.) un tādējādi sabojāts.
- Bojātu bērnu autosēdeklīti (piem., pēc sadursmes) noteikti lieciet pārbaudīt ražotājam.
- Nekad neeļļojiet vai neieziediet bērnu sēdekliša detaļas.
- Kad bērnu sēdeklītis netiek lietots, uzglabājiet to drošā vietā. Nelieciet uz tā smagus priekšmetus. Neglabājiet to tuvu pie siltuma izstarotājiem vai tiešā saules gaismā.

8. Priežiūros instrukcija



Kaip uztikrinti sauguma

- Per avariju, kurios metu susidūrimas įvyko esant didesniam kaip 10 km/h greičiui, automobilinė vaiko sėdynė gali būti pažeista, o pažeidimų gali nesimatyti. Tokiu atveju, automobilinę vaiko sėdynę reikia pakeisti. Prašom ją šalinti tinkamai (žr. 9.).
- Reguliariai tikrinkite visas svarbias dalis, ar jos nepažeistos. Įsitinkinkite, ar mechaniniai konstrukciniai elementai veikia nepriekaištingai.
- Prižiūrėkite, kad automobilinė vaiko sėdynė nebūtų prispausta tarp kietų dalių (transporto priemonės durelių, sėdynės kreiptuvo ir t. t.) ir nebūtų pažeista.
- Pažeistą automobilinę vaiko sėdynę (pvz., jai nukritus) būtinai leiskite patikrinti gamintojui.
- Niekada netepkite tepalu arba alyva vaiko sėdynės dalių.
- Jeigu nenaudojate, vaiko sėdynę laikykite saugioje vietoje. Nestatykite ant jos sunkių daiktų. Nelaikykite jos netoli tiesioginių šilumos šaltinių ir venkite tiesioginių saulės spindulių.

8.1 Turvavöö pandla hooldus

Turvavöö pandla toimimine aitab turvalisuse tagamisele oluliselt kaasa. Turvavöö pandla rikkeid põhjustab enamasti mustus.

Rike

- Lukukeeled vabanevad punase nupu vajutamisel aeglaselt.
- Lukukeeled ei lukustu enam (lükatakse uuesti välja).
- Lukukeeled lukustuvad ilma klõpsatuseta.
- Lukukeelte sisestamisel on tunda takistust.
- Turvavöö pannalt saab avada ainult jõudu rakendades.

8.1 Jostas fiksatora kopšana

Jostas fiksatora funkcionēšanai ir svarīga nozīme drošības saglabāšanā. Jostas fiksatora funkcionālos traucējumus lielākoties izraisa netīrumi.

Funkcionālie traucējumi

- Nospiežot sarkano pogu, sprādzes mēlītes tiek izsviestas palēnināti.
- Sprādzes mēlītes vairs nefiksējas (tiek atkal izgrūstas)
- Sprādzes mēlītes fiksējas bez nepārprotama "klikš".
- Sprādzes mēlītes iebīdot tiek bremzētas (kļuvušas ķepīgas).
- Jostas fiksatoru var atvērt tikai ar lielu spēku.

8.1 Diržų spynelės priežiūra

Saugumui turi įtakos ir tai, ar gerai veikia diržų spynelė. Diržų spynelės veikimo sutrikimus dažniausiai sukelia nešvarumai.

Veikimo sutrikimas

- Paspaudus raudonąjį mygtuką spynelės liežuvėliai išstumiami lėtai.
- Spynelės liežuvėliai nebeužsifiksuoja (yra išstumiami).
- Spynelės liežuvėliai užsifiksuoja be aiškaus spragtelėjimo.
- Spynelės liežuvėlius sunku įkišti (jaučiamas pasipriešinimas).
- Diržų spynelę pavyksta atidaryti tik su didele jėga.

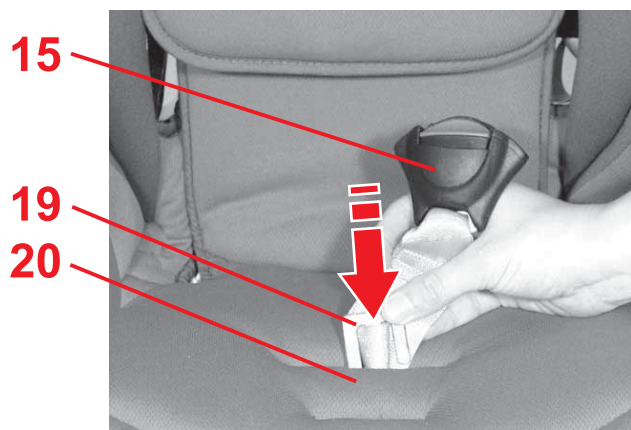

Abinõud

Nõnda saate turvavöö pannalt pesta, et see taas laitmatult töötaks.

1. Turvavöö pandla eemaldamine (vt 5.1)
2. Turvavöö pandla puhastamine

✎ Asetage turvavöö pannal **15** vähemalt üheks tunniks sooja vette, millele on lisatud pehmet seebilahust. Loputage see seejärel ja laske kuivada.

3. Turvavöö pandla paigaldamine

✎ Lükake metallplaati **19** otse suunaga ülevalt alla läbi rihma pilu **20** (katte sees) ja läbi istme kesta.

Tõmmake jõuliselt turvavöö pandlast **15**, et kontrollida **kinnitust**.

✎ Kinnitage jalgade vahel olev polster **23**.

Rike

- Lukukeeli **16** ei saa enam turvavöö pandlasse **15** sisestada.

Abinõud

✎ Vajutage punast nuppu turvavöö pandla **15** lukustusest vabastamiseks.

Palīdzība

Tā Jūs varat izmazgāt jostas fiksatoru, lai tas atkal funkcionētu nevainojami:

1. izņemt jostas fiksatoru (skat. 5.1)
2. izmazgāt jostas fiksatoru
 - ✦ Ielieciet jostas fiksatoru **15** vismaz uz 1 stundu siltā ūdenī, kam pievienotas ziepes. Pēc tam izskalojiet un kārtīgi izžāvējiet.
3. Iemontēt jostas fiksatoru
 - ✦ Iebīdīet metāla plāksni **19** no augšas uz leju caur jostai paredzēto šķēlumu **20** pārvalkā **un caur sēdekļa ieliktni**. Spēcīgi pavelciet jostas fiksatoru **15**, lai **pārbaudītu nostiprinājumu**.
 - ✦ Nostipriniet kājstarpes polsteri **23**.

Funkcionālie traucējumi

- Sprādzes mēlītes **16** vairs nevar iestumt jostas fiksatorā **15**.

Palīdzība

- ✦ Nospiediet sarkano pogu, lai atbloķētu jostas fiksatoru **15**.

Sutrikimo šalinimas

Galite išplauti diržų spynelę, kad ši vėl veiktų nepriekaištingai:

1. Išmontuokite diržų spynelę (žr. 5.1)
2. Išplaukite diržų spynelę
 - ✦ Pamerkite diržų spynelę **15** mažiausiai 1 valandai į šiltą vandenį su švelniu muilo tirpalu. Tada ją išskalaukite ir padėkite, kad gerai išdžiūtų.
3. Sumontuokite diržų spynelę
 - ✦ Stumkite metalinę plokštelę **19** briauna žemyn iš viršaus į apačią pro plyšį diržui **20**, esantį užvalkale, **ir pro sėdynės įdėklą**. Stipriai patraukite diržų spynelę **15**, kad **patikrintumėte įtvirtinimą**.
 - ✦ Pritvirtinkite tarpkojo minkštinančiąją pagalvėlę **23**.

Veikimo sutrikimas

- Spynelės liežuvelių **16** nebepavyksta įkišti į diržų spynelę **15**.

Sutrikimo šalinimas

- ✦ Paspauskite raudoną mygtuką, kad atblokuotumėte diržų spynelę **15**.

8.2 Puhastamine

Pöörake tähelepanu sellele, et kasutaksite üksnes Britaxi originaalkatet, kuna kate on oluline osa turvaistme süsteemist. Asenduskatte saate erikauplusest.



Laste turvaistet **ei tohi ilma katteta** kasutada.

- Võite **katte** maha võtta ja pesta seda õrna pesu programmiga (õrna pesu pesuvahendiga) temperatuuril 30 °C pesumasinas. Palun järgige katte pesemisjuhendit. Kui pesete temperatuuril üle 30 °C, võib kate värvi kaotada. Ärge tsentrifuugige katet ja kindlasti ärge kuivatage seda elektrilises pesukuivatis (materjal võib polstri küljest lahti tulla).
- **Plastikosasid** võite puhastada seebilahusega. **Ärge kasutage** agressiivseid aineid (nt lahusteid).
- **Rihmasid** võite puhastada leige seebilahusega. **Ettevaatust!** Ärge võtke lukukeeli **16** kunagi rihmade küljest lahti.

8.2 Tīrīšana

Raugieties, lai vienmēr tiktu izmantots oriģinālais Britax rezerves pārvalks, jo pārvalks ir svarīga daļa no sistēmas funkcijas. Rezerves daļas Jūs varat dabūt specializētajā tirdzniecībā.



Bērnu autosēdekļi **nedrīkst izmantot bez pārvalka.**

- **Pārvalku** Jūs varat noņemt un mazgāt veļas mazgājamajā mašīnā ar neitrālu mazgāšanas līdzekli saudzīgā režīmā 30 °C. Lūdzu, ievērojiet norādes uz pārvalka mazgāšanas etiķetes. Ja mazgāsiet temperatūrā, kas ir augstāka par 30 °C, ir iespējama pārvalka auduma sakrāsošanās. Negrieziet pārvalku centrifūgā un nekādā gadījumā nežāvēt elektriskajā veļas žāvētājā (audums var atdalīties no polsterējuma).
- **Plastmasas detaļas** Jūs varat mazgāt ar ziepjūdens šķīdumu. **Nelietot** spēcīgus tīrīšanas līdzekļus (kā, piemēram, šķīdinātājus).
- **Jostu** Jūs varat nomazgāt ar remdenu ziepju šķīdumu.
Uzmanību! Nekad nenoņemiet sprādzes mēlītes **16** no jostām.

8.2 Valymas

Naudokite tik originalius „Britax“ atsarginius užvalkalus, nes užvalkalas yra svarbi sistemos veikimo dalis. Atsarginių užvalkalų galite įsigyti specializuotose parduotuvėse.



Automobilinę vaiko sėdynę **draudžiama naudoti be užvalkalo.**

- **Užvalkalą** galite nuvilkti ir skalbti su jautriems skalbiniams skirtais milteliais švelniojo skalbimo režimu 30 °C temperatūroje. Atkreipkite dėmesį į užvalkalo skalbimo etiketėje esančius nurodymus. Jei skalbsite aukštesnėje kaip 30 °C temperatūroje, užvalkalo medžiaga gali išblukti. Užvalkalo necentrifuguokite ir jokiu būdu nedžiovinkite elektriniame skalbinių džiovintuve (medžiaga gali atšokti nuo minkštojo apmušalo).
- **Plastikines dalis** galite nuplauti ploviklio tirpalu. **Nenaudokite** stiprių plovimo priemonių (pvz., tirpiklių).
- **Diržus** galite nuplauti drungnu ploviklio tirpalu. **Atsargiai!** Niekada nenuimkite spynelės liežuvėlių **16** nuo diržų.

- **Õlapolstrid 23** saate eemaldada ja leiges seebivees ära pesta.
Ettevaatust! Õlapolstrid **23** vähendavad lapse vigastuste ohtu õnnetusjuhtumi korral. Kasutage laste turvaistet ainult koos selle õlapolstritega **14**.

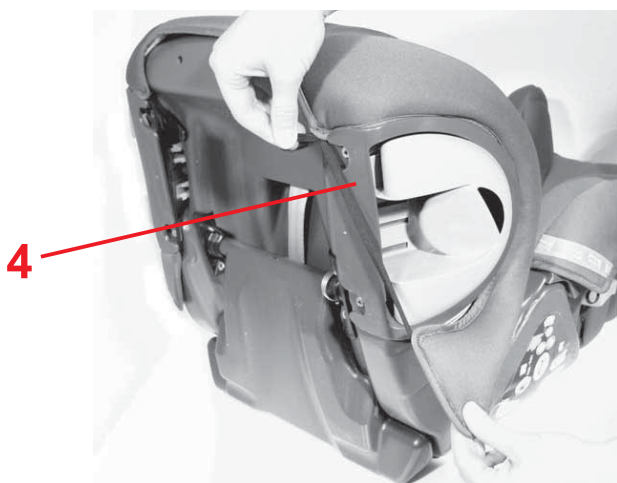
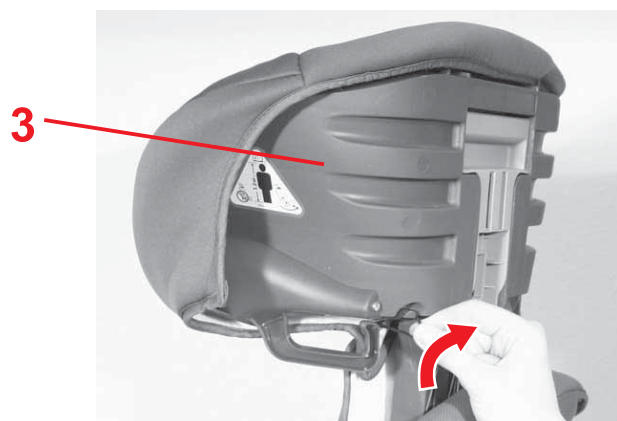

8.3 Katte eemaldamine

- ✎ Tõmmake, nagu kirjeldatud (vt 5.1), rihtm välja.
- ✎ Seadistage peatoed **3** täiesti üles.
- ✎ Tõmmake katteääred ja kummirihmad turvatooli alt äärest välja.
- ✎ Eemaldage peatoe kate **3**.
- ✎ Haakige istme alt katte kummirõngad topsihoidiku **4** küljest lahti.
- ✎ Tõmmake kate (avaga) üle peatoe **3**.

- **Plecu polsterus 23** Jūs varat noņemt un nomazgāt ar remdenu ziepju šķīdumu. **Uzmanību!** Plecu polsteri **23** samazina Jūsu bērna savainošanās risku negadījumā. Vienmēr lietojiet bērnu sēdekli tikai ar šiem plecu polsteriem **14**.

8.3 Pārvalka noņemšana

- ✎ Noņemiet jostas, kā aprakstīts iepriekš (skat. 5.1).
- ✎ Pārbīdi galvas balstu **3** augšējā pozīcijā.
- ✎ Zem bērnu sēdekļa malas atkabiniet pārvalka apmali un gumijas cilpas.
- ✎ Noņemiet pārvalku no galvas balsta **3**.
- ✎ Sēdekļa apakšdaļā atkabiniet pārvalka gumijas cilpas pie dzērienu trauka turētāja **4**.
- ✎ Uzvelciet pārvalka izgriezumu pāri galvas balstam **3**.

- **Pečių diržus 23** galite išmontuoti ir nuvalyti drungnu ploviklio tirpalu. **Atsargiai!** Pečių minkštinančiosios pagalvėlės **23** sumažina jūsų vaiko sužalojimo pavojų įvykus avarijai. Automobilinei vaiko sėdynę naudokite tik su šiomis pečių minkštinančiosiomis pagalvėlėmis **14**.

8.3 Užvalkalo nuvilkinimas

- ✎ Diržą nuimkite kaip aprašyta (žr. 5.1).
- ✎ Nustatykite galvos atramą **3** viršuje.
- ✎ Nukabinkite užvalkalo kraštą ir gumines kilpas nuo sėdynės įdėklo krašto.
- ✎ Nuvilkite galvos atramos **3** užvalkalą.
- ✎ Apatinėje sėdynės dalyje nuimkite užvalkalo gumines kilpas ties gėrimų laikikliu **4**.
- ✎ Užvilkite užvalkalą kišdami galvos atramą **3** pro skylę.

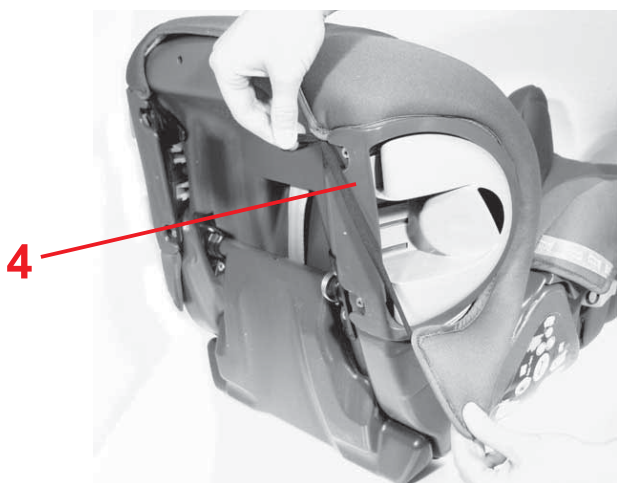
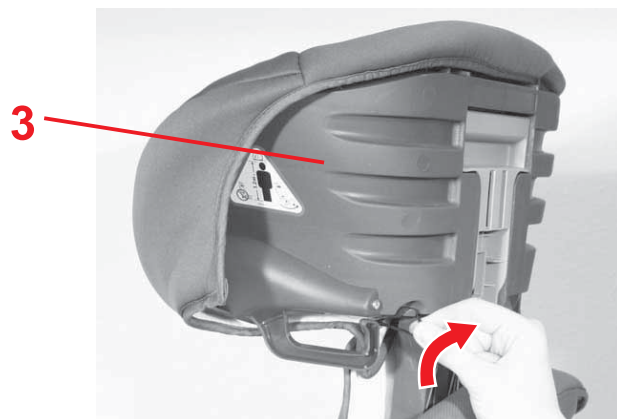
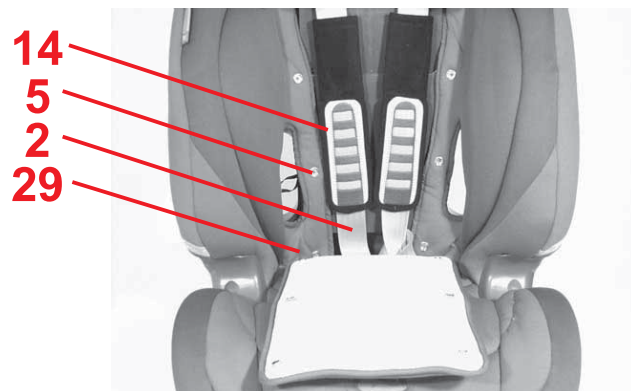

8.4 EVOLVA 1-2-3 plus: **Katte eemaldamine**

- ✧ Lõdvendage õlarihmad (vt 4.5).
- ✧ Avage takjaribaga kinnitus jalgade vahel oleva polstri küljes **23** ja võtke see välja.
- ✧ Avage trukid **5** vaskaul ja paremal seljatoe **29** ja peatoe kattel **3**.
- ✧ Tõmmake katteääred ja kummirihmad turvatooli alt äärest välja.
- ✧ Eemaldage peatoe kate **3**.
- ✧ Tõmmake turvavöö pannal **15** ja reguleeritav rihm **17** kattest välja.
- ✧ Haakige istme alt katte kummirõngad hoidiku **4** küljest lahti.
- ✧ Tõmmake kate (avaga) üle peatoe **3**.

8.4 EVOLVA 1-2-3 plus: Pārvalka noņemšana

- ✎ Atlaidiet vaļīgi plecu jostas (skat. 4.5).
- ✎ Atveriet aizdari ar "velcro" lipekļiem pie kājstarpes polstera **23** un noņemiet to nost.
- ✎ Attaisiet spiedpogas **5** kreisajā un labajā pusē uz muguras atzveltnes **29** un galvas balsta **3** pārvalka.
- ✎ Zem bērnu sēdekliša malas atkabiniet pārvalka apmali un gumijas cilpas.
- ✎ Noņemiet pārvalku no galvas balsta **3**.
- ✎ Izveriet jostas fiksatoru **15** un regulēšanas jostu **17** no pārvalka.
- ✎ Sēdekliša apakšdaļā atkabiniet pārvalka gumijas cilpas pie dzērienu trauka turētāja **4**.
- ✎ Uzvelciet pārvalka izgriezumu pāri galvas balstam **3**.

8.4 EVOLVA 1-2-3 plus: užvalkalo nuvilkimas

- ✎ Atpalaiduokite pečių diržus (žr. 4.5).
- ✎ Atidarykite ir nuimkite tarpkojo minkštinančiosios pagalvėlės **23** kibujį fiksatorių.
- ✎ Paspauskite spaustus **5**, esančius atlošo **29** ir galvos atramos užvalkalo **3** kairėje ir dešinėje pusėse.
- ✎ Nukabinkite užvalkalo kraštą ir gumines kilpas nuo sėdynės įdėklo krašto.
- ✎ Nuvilkite galvos atramos **3** užvalkalą.
- ✎ Ištraukite diržų spynelę **15** ir reguliavimo diržą **17** pro užvalkalą.
- ✎ Apatinėje sėdynės dalyje nuimkite užvalkalo gumines kilpas ties gėrimų laikikliu **4**.
- ✎ Užvilkite užvalkalą kišdami galvos atramą **3** pro skylę.

8.5 Katte peale tõmbamine

- ✎ Toimige punktis 8.3/8.4 kirjeldatule vastupidises järjekorras.
- ✎ **Ettevaatust!** Veenduge, et rihmad ei oleks keerdus ja oleksid õigesti läbi kattes olevate rihma pilude veetud.

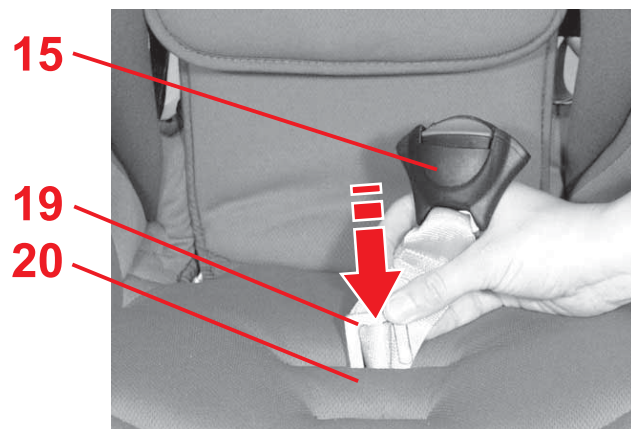

8.6 Rihmade paigaldamine

- ✎ Lükake metallplaati **19** otse suunaga ülevalt alla läbi rihma pilu **20**.
Ettevaatust! Tõmmake jõuliselt turvavöö pandlast **15**, et kontrollida kinnitust.

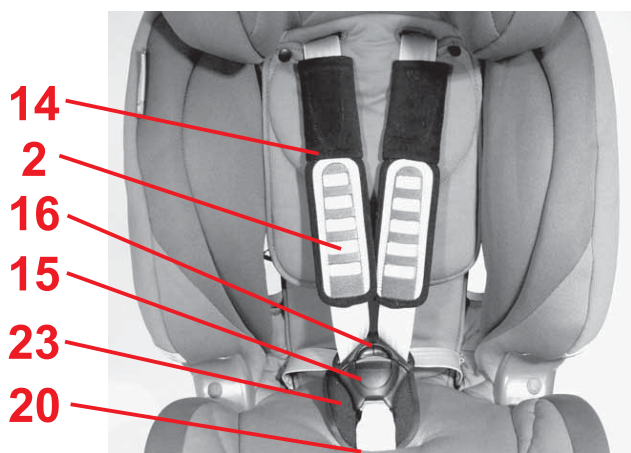

- ✎ Vedage õlarihmad **2** koos lukukeeltega **16** kattesse.
- ✎ Kinnitage jalgade vahel olev polster **23**.
- ✎ Lukustage lukukeeled **16** turvavöö pandlas (vt 5.4).
Ettevaatust! Ärge rihmasid keerake ega vahetage.

8.5 Pārvalka uzvilšana

- ✎ Vienkārši rīkojieties pretējā secībā tam, kā rakstīts 8.3/8.4.
- ✎ **Uzmanību!** Pārliecinieties, ka josta nav sagriezusies un ir pareizi ielikta jostas šķēlumā, kas ir uz pārvalka.

8.6 Jostas iemontēšana

- ✎ Izbīdiet metāla plāksni **19** no augšas uz leju caur jostai paredzēto šķēlumu **20**.
Uzmanību! Spēcīgi pavelciet jostas fiksatoru **15**, lai pārbaudītu nostiprinājumu.
- ✎ Ievietiet pārvalkā plecu jostas **2** kopā ar sprādzes mēlītēm **16**.
- ✎ Nostipriniet kājstarpes polsteri **23**.
- ✎ Fiksējiet sprādzes mēlītes **16** jostas fiksatorā (skat. 5.4).
Uzmanību! Jostas nesagriezt vai nesamainīt.

8.5 Užvalkalo užvilkimas

- ✎ Tiesiog atlikite veiksmus, aprašytus 8.3/8.4 punktuose, priešinga eilės tvarka.
- ✎ **Atsargiai!** Įsitinkite, ar diržai nėra susukti ir tinkamai įstatyti į užvalkalo plyšius, skirtus diržams.

8.6 Diržų montavimas

- ✎ Metalinę plokštelę **19** briauna iš viršaus žemyn kiškite pro diržo plyšį **20**.
Atsargiai! Stipriai patraukite diržų spynelę **15**, kad patikrintumėte įtvirtinimą.
- ✎ Įkiškite pečių diržus **2** su spynelės liežuvėliais **16** į užvalkalą.
- ✎ Pritvirtinkite tarpkojo minkštinančiąją pagalvėlę **23**.
- ✎ Užfiksukite spynelės liežuvėlius **16** diržų spynelėje (žr. 5.4).
Atsargiai! Nesusukite ir nesukeiskite diržų.

- ✎ Ajage õlapolstrid **14** õlarihmadele **2** peale.
- ✎ Asetage peatugede reguleerija **8** täiesti alumisse positsiooni (vt 5.2).

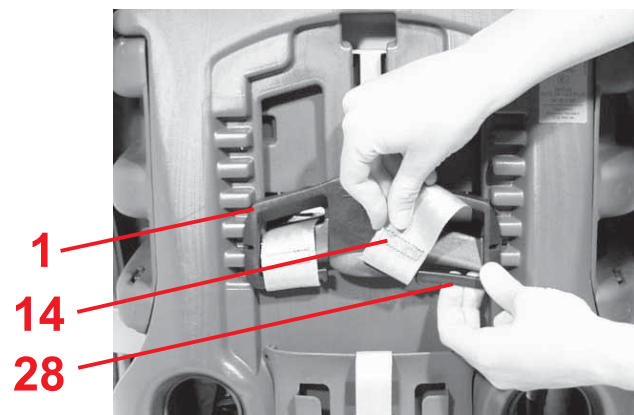

- ✎ Vedage õlapolstrite rihma-aasad **14** läbi rihma pilude.
- ✎ Lükake õlapolstri rihma-aasad **14** rihmakõrguse reguleerija **21** aluselt **28** maha.

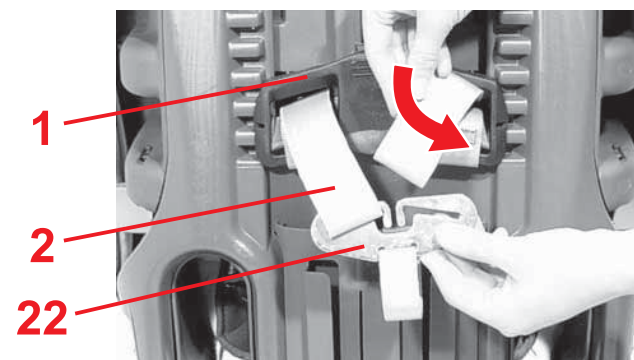

- ✎ Vedage õlarihmad **2** lukukeeltesse **5** ja rihmakõrguse reguleerijasse **1**.
Ettevaatust! Ärge rihmasid keerake ega vahetage.
- ✎ Haakige õlarihmad **2** uuesti ühendusosa **22** külge.

- ✎ Uzveriet plecu polsterus **14** uz plecu jostām **2**.
- ✎ Nobīdiet galvas balsta regulatoru **8** viszemākajā pozīcijā (sk. 5.2).
- ✎ Ieveriet plecu polsteru **14** jostu cilpas jostas šķēlumos.
- ✎ Uzstumiet plecu polsteru **14** jostas cilpas uz jostas augstuma regulatora **21** šķērsīša **28**.
- ✎ Ieveriet plecu jostas **2** jostas šķēlumos **5** un jostas augstuma regulatorā **1**.
Uzmanību! Jostas nesagriezt vai nesamainīt.
- ✎ Iekabiniet plecu jostas **2** atkal savienojošā detaļā **22**.

- ✎ Užlenkite pečių minkštinančias pagalvėles **14** ant pečių diržų **2**.
- ✎ Nustatykite galvos atramos reguliatorių **8** apatinėje padėtyje (žr. 5.2).
- ✎ Įverkite pečių minkštinančiųjų pagalvėlių **14** diržų kilpas į plyšius diržams.
- ✎ Užstumkite pečių minkštinančiųjų pagalvėlių **14** diržų kilpas ant diržų aukščio reguliatoriaus **21** tiltelio **28**.
- ✎ Įkiškite pečių diržus **2** į plyšius diržams **5** ir į diržų aukščio reguliatorių **1**.
Atsargiai! Nesusukite ir nesukeiskite diržų.
- ✎ Vėl įkabinkite pečių diržus **2** į jungiamąją dalį **22**.

9. Märkused jäätmekäitluse kohta

Palun järgige oma riigi jäätmekäitluseeskirju.

Pakendi utiliseerimine	
	Papikonteiner
Üksikute osade utiliseerimine	
Kate	Olmejäätmed, soojuslik ümbertöötlemine
Plastikosad	vastavalt märgistatud ja selleks mõeldud konteiner
Metалlosad	Metallikonteiner
Lukk ja keel	Olmejäätmed

10. 2 aastat garantiid

Sellele lasteistmele/jalgratta lasteistmele kehtib tootmis- ja materjalivigade garantii 2 aastat. Garantii algab ostu päeval. Tõendiks hoidke palun kogu garantiiaja jooksul alles täidetud garantiikaart, teie allkirjaga üleandmis-vastuvõtmisleht ning ostukviitung.

9. Norādes par utilizāciju

Lūdzu, ievērojiet savas valsts utilizācijas noteikumus.

Iesaiņojuma utilizācija	
	Konteiners papīriem
Atsevišķu detaļu utilizācija	
Pārvalks	Pārējie atkritumi, termiskā pārstrāde
Plastmasas detaļas	atbilstoši marķējumam tam paredzētajā konteinerā
Metāla detaļas	Konteiners metālam
Fiksators un mēlīte	Pārējie atkritumi

10. 2 gadu garantija

Šim auto/velosipēda bērnu sēdeklim mēs dodam 2 gadu garantiju attiecībā uz ražošanas vai materiālu defektiem. Garantijas laiks sākas pirkšanas dienā. Pierādījumam, lūdzu, visu garantijas laiku uzglabāiet aizpildītu garantijas talonu, Jūsu parakstītu izsniegšanas pārbaudes karti, kā arī pirkuma čeku.

9. Išmetimo nuorodos

Atsižvelkite į jūsų šalyje galiojančias atliekų šalinimo nuostatas.

Pakuotės išmetimas	
	Konteineris kartonui
Atskirų dalių šalinimas	
Užvalkalas	Atliekos, terminis utilizavimas
Plastikinės dalys	pagal ženklimą į tam numatytus konteinerius
Metalinės dalys	Konteineris metalui
Spynelė ir liežuvėlis	Atliekos

10. 2 metų garantija

Šiai automobilinei/dviratinei vaiko sėdynei suteikiame 2 metų garantiją, galiojančią esant gamybos ar medžiagų defektams. Garantinis laikotarpis prasideda pirkimo dieną. Kaip įrodymus per visą garantinį laikotarpį saugokite užpildytą garantijos kortelę, jūsų pasirašytą perdavimo čekį bei pirkimo kvitą.

Kaebuste korral tuleb lasteistmega kaasa panna samuti garantiikviitung. Garantii kehtib lasteistmetele/jalgratta lasteistmetele, mida on käsitsetud asjatundlikult ning mis on tagasi saadetud puhtas ja heas seisukorras.

Garantii ei kehti:

- loomulikele kulumisjälgedele ja ülemäärasest koormusest tekkinud kahjustustele
- kahjustustele, mis on tekkinud sobimatu või asjatundmatu kasutamise tagajärjel

Garantiijuhtum: jah või ei?

Materjalid. Kõik meie kasutatud materjalid vastavad kõrgetele nõuetele seoses värvi püsimisega UV-kiirguse korral. Siiski pleegivad kõik materjalid, kui need jäetakse UV-kiirguse mõjuvaldkonda. Siinkohal ei ole tegu materjaliveaga, vaid tavapärase kulumisega, mille eest meie ei vastuta.

Reklamāciju gadījumā bērnu sēdekļim ir jāpievieno garantijas apliecība. Garantijas pakalpojumi tiek sniegti tikai tādiem auto/velosipēdu bērnu sēdekļiem, kuri ir lietoti pareizi un ir atsūtīti atpakaļ tīri un kārtīgi.

Garantija neattiecas uz:

- dabisko nolietojumu un bojājumiem, ko radījusi pārmērīga slodze
- bojājumiem, ko radījusi neatbilstoša vai nelietpratīga izmantošana

Uz ko attiecas garantija?

Materiāli: Visi mūsu materiāli atbilst augstām prasībām, kas izvirzītas krāsu noturībai ultravioletajos staros. Tomēr visi materiāli izbalē, kad Jūs tos pakļaujat ultravioletajam starojumam. Tas nav materiāla defekts, bet gan normāla nolietošanās, uz ko garantija neattiecas.

Teikiant skundus, prie vaiko sėdynės reikia pridėti garantijos pažymėjimą. Garantinės paslaugos teikiamos toms automobilinems/dviratinems vaiku sėdynėms, kurios buvo tinkamai naudotos ir kurios atsiųstos švarios ir tvarkingos.

Garantija negalioja:

- esant natūraliems susidėvėjimo požymiams ir pažeidimams, atsiradusiems dėl per didelių apkrovų
- pažeidimams, atsiradusiems dėl netinkamo naudojimo

Garantinis atvejis ar ne?

Medžiagos: visos mūsų medžiagos atitinka aukštus reikalavimus, taikomus spalvos atsparumui UV spinduliams. Tačiau visos medžiagos blunka, kai jas veikia UV spinduliai. Šiuo atveju turimi omeny ne medžiagų defektai, o normalūs susidėvėjimo požymiai, kuriems garantija negalioja.

Lukk. Kui lukul peaksid ilmema rikked, on nende põhjuseks enamasti mustus, mida on võimalik puhastada. Palun toimige kasutusjuhendis kirjeldatud viisil.

Garantiijuhtumi korral pöörduge palun viivitamatult oma edasimüüja poole. Ta aitab teid nõu ja jõuga. Kaebuste töötlemisel kohaldub tootele eriomane amortisatsioonimäär. Siinkohal viitame üldistele äritingimustele, millega saate tutvuda edasimüüja juures.

Kasutamine, puhastamine ja hooldus

Lasteistet/jalgratta lasteistet tuleb kasutada vastavalt kasutusjuhendile. Juhime teie tähelepanu tungivalt sellele, et kasutada tohib üksnes originaaltarvikuid ja -varuosi.

Secinājums: Ja rodas funkcionāli traucējumi jostas fiksatorā, lielākoties cēlonis ir netīrumi, ko var viegli izmazgāt. Lūdzu, rīkojieties tā, kā norādīts lietošanas instrukcijā.

Garantijas gadījumā nekavējoties griezieties pie sava specializētā tirgotāja. Viņš sniegs Jums padomu un atbalstu. Sagatavojot reklamāciju pretenzijas, tiek izmantoti izstrādājumam specifiski raksturojošie izteikumi. Šeit mēs norādām uz Vispārējiem Tirdzniecības noteikumiem, kas ir pieejami pie tirgotāja.

Izmantošana, kopšana un apkope

Auto/velosipēdu bērnu sēdekļi jālieto atbilstoši lietošanas instrukcijai. Mēs stingri norādām, ka drīkst izmantot tikai oriģinālos piederumus vai rezerves daļas.

Spynelė: jei diržų spynelė ima veikti netinkamai, dažniausia to priežastis yra nešvarumai, kuriuos galima išplauti. Laikykitės naudojimo instrukcijoje nurodytos veiksmų eigos.

Jei tai – garantinis atvejis, nedelsdami kreipkitės į specializuotą prekybininką. Jis jums patars ir pagelbės. Nagrinėjant skundus taikomos gaminiui būdingos nusidėvėjimo normos. Šiuo atveju nurodome Bendrąsias sutarčių sąlygas, kurias galite gauti iš prekybininko.

Naudojimas, priežiūra ir techninis aptarnavimas

Automobilinė/dviratinė vaiko sėdynė turi būti naudojama pagal naudojimo instrukciją. Pabrėžtinai nurodome, kad leidžiama naudoti tik originalius priedus ir atsargines dalis.



11. Garantiikaart/üleandmis-vastuvõtmisleht

Nimi:

Aadress:

Sihtnumber:

Koht:

Telefon (suunakoodiga):

E-post:

Lasteiste/jalgratta
lasteiste:

Tootenumbr:

Materjali värv (Dessin):

Tarvikud:

Üleandmis-vastuvõtmisleht:

1. Terviklikkus

kontrollitud/korras

Kontrollisin lasteistet/jalgratta lasteistet ja veendusin, et see anti mulle terviklikuna üle ja et kõik funktsioonid toimivad.

2. Talitluskontroll

- istme reguleerimismehhanism

kontrollitud/korras

- rihma reguleerimine

kontrollitud/korras

Sain toote ja selle funktsioonide kohta enne ostmist piisavalt teavet ning järgin puhastus- ja hooldusjuhiseid.

3. Puutumatus

- istme kontrollimine

kontrollitud/korras

- materjalide kontrollimine

kontrollitud/korras

- plastikosade kontrollimine

kontrollitud/korras

Ostu kuupäev:

Ostja (allkiri):

Müüja:

Müüja pitser

11. Garantijas talons/lzsniegšanas pārbaudes karte

Vārds:

Adrese:

Pasta indekss:

Vieta:

Telefons (ar kodu):

E-pasts:

Auto/velosipēda bērnu
sēdekļītis:

Artikula numurs:

Materiāls - krāsa
(dizains):

Piederumi:

Izsniegšanas pārbaudes karte:**1. Pilna komplektācija** pārbaudīts/kārtībā**2. Funkciju pārbaude**

- Sēdekliša regulēšanas mehānisms

 pārbaudīts/kārtībā

- jostu sistēmas regulēšana

 pārbaudīts/kārtībā**3. Nav bojājumu**

- pārbaudīt sēdekli

 pārbaudīts/kārtībā

- pārbaudīt auduma detaļas

 pārbaudīts/kārtībā

- pārbaudīt plastmasas detaļas

 pārbaudīts/kārtībā

Es esmu pārbaudījis auto/velosipēda bērnu sēdekli un pārlicinājies, ka sēdekli tiek izsniegts pilnā komplektācijā un darbojas visas tā funkcijas.

Pirms pirkšanas esmu saņēmis pietiekamu informāciju par izstrādājumu un tā funkcijām, zinu par kopšanas un apkopes instrukcijām.

Pirkšanas datums:

Pircējs (paraksts):

Tirgotājs:

Tirgotāja zīmogs

11. Garantijos kortelė/perdavimo čekis

Pavardė:

Adresas:

Pašto indeksas:

Vieta:

Telefonas (su kodu):

El. paštas:

Automobilinė/dviratinė
vaiko sėdynė:

Prekės kodas:

Medžiagos spalva
(raštas):

Priedai:

Perdavimo čekis:**1. Komplektacija** patikrinta/viskas gerai Patikrinau automobilinę/dviratinę vaiko sėdynę ir įsitikinau, kad sėdynė buvo perduota visa ir kad visos funkcijos veikia.**2. Veikimo tikrinimas**

- Sėdynės reguliavimo mechanizmas

 patikrinta/viskas gerai Prieš pirkimą gavau pakankamai informacijos apie gaminį ir jo funkcijas ir susipažinau su jo priežiūros ir techninio aptarnavimo instrukcijomis.

- Diržų reguliavimo mechanizmas

 patikrinta/viskas gerai**3. Defektų nebuvimas**

- Sėdynės patikra

 patikrinta/viskas gerai

- Medžiaginių dalių patikra

 patikrinta/viskas gerai

- Plastikinių dalių patikra

 patikrinta/viskas gerai

Pirkimo data:

Pirkėjas (parašas):

Prekybininkas:

Prekybininko antspaudas

EVOLVA 1-2-3

EVOLVA 1-2-3 plus

Инструкция по эксплуатации

Мы счастливы, что наше сиденье EVOLVA 1-2-3 сможет стать надежным спутником Вашего ребенка на новом этапе его жизни.

Для надлежащей защиты ребенка сиденье EVOLVA 1-2-3 должно быть установлено, а затем эксплуатироваться, только в полном соответствии с настоящей инструкцией.

Если у Вас возникнут дополнительные вопросы по применению, просим обращаться в нашу фирму.

Britax Excelsior Ltd.

Содержание

1. Назначение	5
2. Применение в автомобиле	9
3. Указания	13
4. Применение детского автомобильного сиденья для детей с весом тела 9 - 18 кг	17
4.1 Подгонка плечевых ремней	17
4.2 Установка наклона детскогоавтомобильного сиденья	19
4.3 Монтаж сиденья в автомобиле	19
4.4 Проверка правильной установки детского сиденья	27

Οδηγίες χρήσης

Χαιρόμαστε που το **EVOLVA 1-2-3** θα συνοδεύσει το παιδί σας σε μια νέα φάση της ζωής του.

Για να προστατέψετε σωστά το παιδί σας, το EVOLVA 1-2-3 πρέπει να χρησιμοποιηθεί και να μονταρισθεί οπωσδήποτε έτσι όπως περιγράφεται στις παρούσες οδηγίες.

Αν έχετε απορίες ως προς τη χρήση, απευθυνθείτε σε εμάς.

Britax Excelsior Ltd.

Περιεχόμενα

1. Καταλληλότητα	6
2. Χρήση σε όχημα	10
3. Σημαντικές υποδείξεις	14
4. Χρήση του παιδικού καθίσματος οχήματος για παιδιά με βάρος σώματος από 9 - 18 κιλά	18
4.1 Προσαρμογή της ζώνης ώμου	18
4.2 Ρύθμιση της κλίσης του παιδικού καθίσματος οχήματος	20
4.3 Τοποθέτηση στο όχημα	20
4.4 Έτσι είναι το παιδικό κάθισμα σωστά τοποθετημένο	28
4.5 Χαλάρωση των ζωνών	30
4.6 Πρόσδεση του παιδιού σας	32

User instructions

We are pleased that our **EVOLVA 1-2-3** may accompany your child safely through a new stage of his or her life.

In order to protect your child correctly, the EVOLVA 1-2-3 must always be used and installed as described in these instructions.

If you have any further questions regarding its use, please feel free to contact us.

Britax Excelsior Ltd.

Contents

1. Suitability	6
2. Use in the vehicle	10
3. Important notes	14
4. Using the child safety seat for children with a body weight of 9 - 18 kg	18
4.1 Adjusting the shoulder straps	18
4.2 Adjusting the recline of the child safety seat	20
4.3 Installation in the vehicle	20
4.4 Checklist to ensure that your child safety seat is correctly installed	28
4.5 Loosening the harness	30
4.6 Securing your child	32

4.5	Ослабьте ремни	29
4.6	Пристегивание ребенка ремнями	31
4.7	Натяжение ремней	33
4.8	Проверка безопасности ребенка	37
5.	Применение детского автомобильного сиденья для детей с весом тела 15 - 36 кг	39
5.1	Демонтаж 5-точечного ремня	39
5.2	Регулировка высоты подголовника	43
5.3	Установка наклона детского автомобильного сиденья	45
5.4	Пристегивание ребенка ремнями	45
5.5	Проверка безопасности ребенка	51
6.	EVOLVA 1-2-3 plus: Регулировка ширины спинки сиденья	53
7.	Использование откидной подставки для напитков	53
8.	Инструкция по уходу	55
8.1	Уход за замком ремня	57
8.2	Очистка	61
8.3	Снятие чехла	63
8.4	EVOLVA 1-2-3 plus: Снятие чехла	65
8.5	Надевание чехла	67
8.6	Монтаж ремней	67
9.	Указания по утилизации	71
10.	Двухгодичная гарантия	71
11.	Гарантийный талон / Формуляр контроля при покупке	78

4.7	Σφίξιμο της ζώνης	34
4.8	Με αυτό τον τρόπο το παιδί σας είναι σωστά ασφαλισμένο	38
5.	Χρήση του παιδικού καθίσματος αυτοκινήτου για παιδιά με βάρος σώματος από 15 - 36 κιλά.	40
5.1	Αφαίρεση της ζώνης 5 σημείων	40
5.2	Ρυθμιστής ύψους του προστατευτικού για το κεφάλι	44
5.3	Ρύθμιση της κλίσης του παιδικού καθίσματος	46
5.4	Πρόσδεση του παιδιού σας	46
5.5	Με αυτόν τον τρόπο το παιδί σας είναι σωστά ασφαλισμένο	52
6.	EVOLVA 1-2-3 plus: Ρυθμιστής πλάτους της πλάτης καθίσματος	54
7.	Χρήση των κινούμενων στηριγμάτων	54
8.	Οδηγίες συντήρησης	56
8.1	Φροντίδα του κουμπώματος της ζώνης	58
8.2	Καθαρισμός	62
8.3	Αφαίρεση του καλύμματος	64
8.4	EVOLVA 1-2-3 plus: Αφαίρεση του καλύμματος	66
8.5	Τοποθέτηση του καλύμματος	68
8.6	Τοποθέτηση της ζώνης	68
9.	Οδηγίες για την απόρριψη	72
10.	2 χρόνια εγγύηση	72
11.	Κάρτα εγγύησης / έλεγχος παράδοσης	80

4.7	Tightening the harness	34
4.8	Checklist to ensure that your child is buckled up correctly	38
5.	Using the child safety seat for children with a body weight of 15 - 36 kg	40
5.1	Removing the 5-point harness	40
5.2	Adjusting the height of the headrest	44
5.3	Adjusting the recline of the child safety seat	46
5.4	Securing your child	46
5.5	Checklist to ensure that your child is buckled up correctly	52
6.	EVOLVA 1-2-3 plus: Adjusting the width of the backrest	54
7.	Using the fold-out drink holder	54
8.	Care instructions	56
8.1	Care for the harness buckle	58
8.2	Cleaning	62
8.3	Removing the cover	64
8.4	EVOLVA 1-2-3 plus: Removing the cover	66
8.5	Re-fitting the cover	68
8.6	Installing the harness	68
9.	Notes regarding disposal	72
10.	2-year warranty	72
11.	Warranty Card / Transfer Check	82

1. Назначение

Детское автомобильное сиденье EVOLVA 1-2-3 разрешено для эксплуатации в возрастных группах I и II+III согласно ECE R44/04.

Для оптимальной защиты Вашего ребенка EVOLVA 1-2-3 снабжена двумя системами ремней:



Детское автомобильное сиденье Britax	Проверка и разрешение на эксплуатацию согласно ECE* R 44/04	
	Группа	Вес тела
EVOLVA 1-2-3	I	от 9 до 18 кг

*ECE = Европейский стандарт по оборудованию техники безопасности



Дети с весом тела менее 15 кг в EVOLVA 1-2-3 должны быть **зафиксированы встроенным 5-точечным ремнем** детского сиденья. Рекомендуем Вам использовать 5-точечный ремень до достижения веса тела ребенка 18 кг.



Детское сиденье EVOLVA 1-2-3 надежно закреплено в автомобиле 3-точечным ремнем.

1. Καταλληλότητα

Το EVOLVA 1-2-3 έχει πιστοποίηση ECE R44/04 ως παιδικό κάθισμα αυτοκινήτου για τις ηλικιακές ομάδες I και II+III

Για να προστατεύεται ιδανικά το παιδί σας, το EVOLVA 1-2-3 διαθέτει δύο συστήματα ζώνης:



Britax Παιδικό κάθισμα αυτοκινήτου	Έλεγχος και πιστοποίηση σύμφωνα με το ECE* R 44/04	
	Ομάδα	Βάρος σώματος
EVOLVA 1-2-3	I	9 έως 18 κιλά

*ECE = Ευρωπαϊκό πρότυπο για εξοπλισμό ασφαλείας



Παιδιά με βάρος σώματος κάτω των 15 κιλών πρέπει να ασφαρίζονται στο EVOLVA 1-2-3 με την **προσαρμοσμένη ζώνη 5 σημείων του παιδικού καθίσματος**. Συνιστούμε τη χρήση της ζώνης 5 σημείων, μέχρι το παιδί σας να αποκτήσει βάρος σώματος 18 κιλών.



Το EVOLVA 1-2-3 σταθεροποιείται στο όχημα με τη ζώνη 3 σημείων του οχήματος.

1. Suitability

The EVOLVA 1-2-3 is approved to ECE R44/04 as a child safety seat for age groups I and II+III.

In order to protect your child optimally at various ages, the EVOLVA 1-2-3 has two harness systems:



Britax child safety seat	Tested and certified according to ECE* R 44/04	
	Group	Body weight
EVOLVA 1-2-3	I	9 to 18 kg

*ECE = European Standard for Child Seat Equipment



Children with a body weight of less than 15 kg must be secured in the EVOLVA 1-2-3 with the **child seat's built-in 5-point harness**. We recommend to use the 5-point harness until your child has got a body weight of 18 kg.



The EVOLVA 1-2-3 is installed permanently in the car with the vehicle's 3-point belt.



9 - 18 kg



Детское автомобильное сиденье Britax	Проверка и разрешение на эксплуатацию согласно ECE* R 44/04	
	Группа	Вес тела
EVOLVA 1-2-3	II+III	от 15 до 36 кг

*ECE = Европейский стандарт по оборудованию техники безопасности



Дети с весом тела более 18 кг в EVOLVA 1-2-3 должны быть **зафиксированы встроенным 3-точечным ремнем** детского сиденья.



Детское сиденье EVOLVA 1-2-3 закрепляется в автомашине **непрочно**. Оно просто пристегнуто вместе с ребенком 3-точечным автомобильным ремнем безопасности.



Britax Παιδικό κάθισμα αυτοκινήτου	Έλεγχος και πιστοποίηση σύμφωνα με το ECE* R 44/04	
	Ομάδα	Βάρος σώματος
EVOLVA 1-2-3	II+III	15 έως 36 κιλά

*ECE = Ευρωπαϊκό πρότυπο για εξοπλισμό ασφαλείας



Παιδιά με βάρος σώματος άνω των 18 κιλών πρέπει να ασφαρίζονται στο **EVOLVA 1-2-3** με τη **ζώνη 3 σημείων του οχήματος**.



Το **EVOLVA 1-2-3** δεν μοντάρεται σταθερά στο όχημα. Απλά ασφαρίζεται μαζί με το παιδί σας στο όχημα μέσω της ζώνης 3 σημείων.



Britax child safety seat	Tested and certified according to ECE* R 44/04	
	Group	Body weight
EVOLVA 1-2-3	II+III	15 to 36 kg

*ECE = European Standard for Child Seat Equipment



Children with a body weight of more than 18 kg must be secured in the **EVOLVA 1-2-3** with the **vehicle's 3-point belt**.



The **EVOLVA 1-2-3** is not installed permanently in the vehicle. It is simply secured together with your child using the vehicle's 3-point belt.



15 - 36 kg

Разрешение на эксплуатацию

- Автомобильное детское сиденье сконструировано, испытано и разрешено для эксплуатации в соответствии с требованиями Европейского стандарта по оборудованию для безопасности детей в автомобиле (ECE R 44/04). Знак проверки (буква E в кружке) и номер разрешения для эксплуатации приведены на допуске к эксплуатации (наклейка на сиденье).
- При внесении пользователем каких-либо изменений в конструкцию сиденья разрешение для эксплуатации утрачивает силу. Изменения могут вноситься исключительно фирмой-изготовителем.
- Модель **EVOLVA 1-2-3** должна использоваться только для закрепления Вашего ребенка в автомобиле. Она абсолютно не пригодна для использования в качестве сиденья или игрушки в домашних условиях.

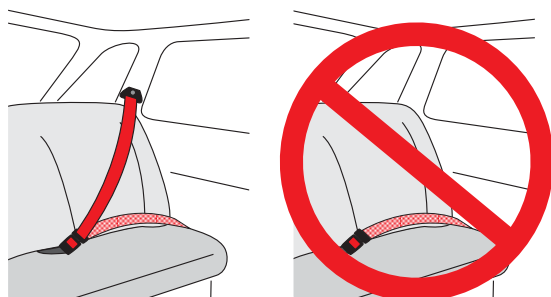

2. Применение в автомобиле



Опасно! Если ребенок пристегнут в детском сиденье только 2-точечным ремнем, то при аварии он может получить тяжелые ранения или погибнуть.

Πιστοποίηση

- Το παιδικό κάθισμα αυτοκινήτου είναι σχεδιασμένο, δοκιμασμένο και εγκεκριμένο σύμφωνα με τις απαιτήσεις του ευρωπαϊκού προτύπου για την ασφάλεια των παιδιών (ECE R 44/04). Η ένδειξη ελέγχου E (μέσα σε κύκλο) και ο αριθμός πιστοποίησης βρίσκονται στην ετικέτα πιστοποίησης (αυτοκόλλητο στο παιδικό κάθισμα του αυτοκινήτου).
- Η πιστοποίηση παύει να ισχύει μόλις αλλάξετε κάτι στο παιδικό κάθισμα του οχήματος. Αλλαγές μπορούν να γίνουν αποκλειστικά και μόνο από τον κατασκευαστή.
- Το **EVOLVA 1-2-3** επιτρέπεται να χρησιμοποιηθεί αποκλειστικά για την ασφάλεια του παιδιού σας στο όχημα. Σε καμία περίπτωση δεν είναι κατάλληλο για χρήση εντός της οικίας ως κάθισμα ή παιχνίδι.

2. Χρήση σε όχημα



Κίνδυνος! Αν έχετε δεμένο το παιδί σας με μια ζώνη 2 σημείων στο παιδικό κάθισμα, μπορεί σε περίπτωση ατυχήματος να τραυματιστεί σοβαρά ή και να πεθάνει.

Certification

- The child safety seat has been designed, tested and certified to the requirements of the European Standard for Child Safety Seat Equipment (ECE R 44/04). The seal of approval E (in a circle) and the approval number are located on the approval label (sticker on the child seat).
- This approval will be invalidated if you make any modifications to the child safety seat. No modifications may be made to the child safety seat other than by the manufacturer.
- Use the **EVOLVA 1-2-3** exclusively for securing your child in your vehicle. It is in no way suitable as a seat or toy in the home.

2. Use in the vehicle



Danger! If you secure your child in the child seat with only a 2-point belt, then in the event of an accident this may cause serious injuries to your child, possibly resulting in death.



Не применять с 2-точечным ремнем!

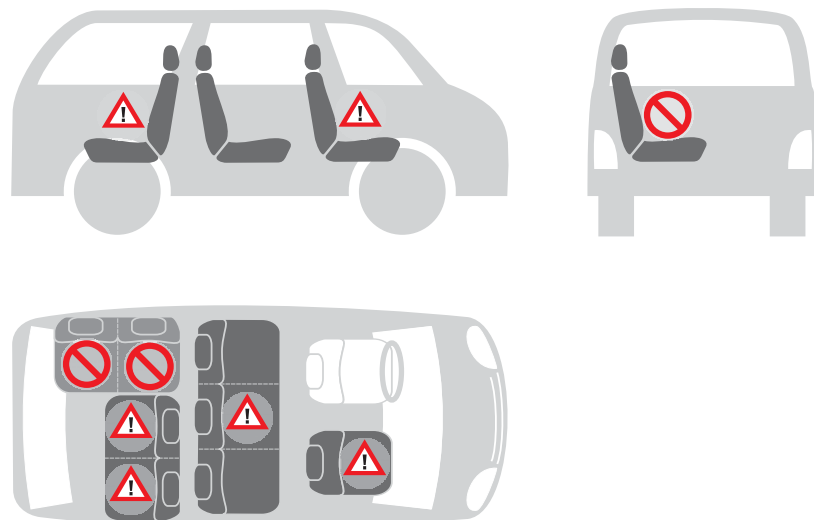

Варианты применения автомобильного детского сиденья:

в направлении движения	да
против движения	нет 1)
с 2-точечным ремнем	нет
с 3-точечным ремнем 2)	да
на переднем сиденье	да 3)
на задних сиденьях по краям	да
на среднем заднем сиденье (с 3-точечным ремнем)	да 4)

(Соблюдайте предписания, действующие в Вашей стране)

1) Применение разрешается только на установленном против движения автомобильном сиденье (напр., в жилом фургоне, микроавтобусе), которое также допускается для транспортировки взрослого человека. Сиденье не должно быть оборудовано надувной подушкой безопасности.

2) Ремень должен иметь разрешение для эксплуатации согласно стандарту ECE R 16 (или аналогичному стандарту), свидетельством чему является, например, буква "E" ("e") в кружке на этикетке допуска на ремне.

3) для передней надувной подушки безопасности: Переднее пассажирское сиденье сдвинуть назад до конца, при необходимости воспользоваться указаниями руководства по эксплуатации автомобиля.

4) Нельзя применять, если имеется только один 2-точечный ремень.



Ποτέ να μη χρησιμοποιείται σε συνδυασμό με ζώνη 2 σημείων!

Με αυτόν τον τρόπο μπορείτε να χρησιμοποιήσετε το παιδικό κάθισμα του οχήματος:

με κατεύθυνση προς τα εμπρός	ναι
με κατεύθυνση προς τα πίσω	όχι 1)
με ζώνη 2 σημείων	όχι
με ζώνη 3 σημείων 2)	ναι
στη θέση του συνοδηγού	ναι 3)
στα πλευρικά πίσω καθίσματα	ναι
στο μεσαίο πίσω κάθισμα (με ζώνη 3 σημείων)	ναι 4)

(Παρακαλούμε να προσέξετε τις προδιαγραφές της χώρας σας)

- 1) Η χρήση επιτρέπεται μόνο σε κάθισμα οχήματος που είναι στραμμένο προς τα πίσω (π.χ. φορτηγάκι, μικρό λεωφορείο), στο οποίο επιτρέπεται και η μεταφορά ενηλίκων. Στο κάθισμα δεν επιτρέπεται να λειτουργεί αερόσακος.
- 2) Η ζώνη πρέπει να έχει εγκριθεί σύμφωνα με το ECE R 16 (ή κάποιο ανάλογο πρότυπο) δηλαδή να είναι εμφανές μέσα σε κύκλο το σύμβολο "E", "e" στην ετικέτα ελέγχου της ζώνης.
- 3) σε περίπτωση που υπάρχει μπροστινός αερόσακος: Σπρώξτε προς τα πίσω το κάθισμα του συνοδηγού, λάβετε εν ανάγκη υπόψη την υπόδειξη στις οδηγίες χρήσης.
- 4) Η χρήση δεν ενδείκνυται, όταν υπάρχει μόνο ζώνη 2 σημείων.



Never use in combination with a 2-point belt!

You can use your child car seat as follows:

in the direction of travel	yes
against the direction of travel	no 1)
with 2-point belt	no
with 3-point belt 2)	yes
on front passenger seat	yes 3)
on outer rear seat	yes
on centre rear seat (with 3-point belt)	yes 4)

(Please observe the regulations applicable to your particular country)

- 1) Use is permitted on a rearward-facing vehicle seat (e.g. in a van or minibus) only if the vehicle seat is also approved for use by adults. The seat may not be in the area of effect of an airbag.
- 2) The safety belt must be approved to ECE R 16 or a comparable standard (see test label on belt with an "E" or "e" in a circle).
- 3) If there is a front airbag: slide vehicle seat back all the way or nearly so, observe any instructions in vehicle owner's manual.
- 4) Cannot be used if the vehicle seat is equipped with only a 2 point belt.

3. Указания



Для защиты Вашего ребенка

- В принципе, действует следующее правило: Чем плотнее прилегает ремень к телу ребенка, тем выше его безопасность.
- Никогда не оставляйте ребенка в установленном в автомобиле детском сиденье без присмотра.
- Применение детского сиденья на заднем сиденье автомобиля: Передвиньте переднее сиденье вперед настолько, чтобы ребенок не касался ногами спинки переднего сиденья (Опасность травмирования!).
- Металлические и пластмассовые части детского сиденья нагреваются на солнце.
Внимание! Ребенок может при этом получить ожоги. Защитите детское сиденье, если оно не используется в данный момент, от интенсивного солнечного излучения.
- Позволяйте ребенку входить и выходить только со стороны тротуара.
- Облегчите длительные поездки остановками, на которых ребенок сможет дать волю своему стремлению двигаться.

3. Σημαντικές υποδείξεις



Για την ασφάλεια του παιδιού σας

- Γενικά ισχύει: Όσο πιο κοντά στο σώμα του παιδιού σας είναι η ζώνη ασφαλείας, τόσο μεγαλύτερη είναι η ασφάλεια.
- Μην αφήνετε ποτέ το παιδί σας χωρίς επιτήρηση όταν κάθεται στο παιδικό κάθισμα μέσα στο όχημα.
- Χρήση στο πίσω κάθισμα: Τοποθετήστε το μπροστινό κάθισμα προς τα εμπρός σε τέτοια απόσταση, ώστε το παιδί σας να μην ακουμπάει με τα πόδια του στην πλάτη του μπροστινού καθίσματος (κίνδυνος τραυματισμού).
- Τα μεταλλικά και πλαστικά τμήματα του παιδικού καθίσματος θερμαίνονται στον ήλιο.
Προσοχή! Το παιδί σας μπορεί να υποστεί εγκαύματα αν έρθει σε επαφή με αυτά. Προστατέψτε το παιδικό κάθισμα, όταν δεν το χρησιμοποιείτε, από την έντονη ηλιακή ακτινοβολία.
- Επιτρέπεται στο παιδί σας να επιβιβάζεται και να αποβιβάζεται μόνο από την πλευρά του πεζοδρομίου.
- Κατά τη διάρκεια μεγάλων ταξιδιών κάνετε διαλείμματα, ώστε το παιδί σας να μπορεί να ικανοποιήσει την επιθυμία του να κινηθεί.

3. Important notes



For the protection of your child

- As a general rule: The more snugly the harness fits over your child's body, the safer your child will be.
- Please do not leave your child unattended in the child safety seat in the vehicle.
- Installation on the rear seat: Move the front seat forward far enough that your child's feet cannot hit the backrest of the front seat (to prevent risk of injury).
- The metal and plastic parts of the child safety seat can heat up in the sun.
Caution! Your child may get burnt. Protect the child seat against intense sunlight when it is not actually in use.
- Allow your child to enter and exit the vehicle only on the side away from traffic.
- Make stops during longer journeys to give your child an opportunity to run about and play.



Для защиты всех пассажиров

При экстренном торможении или дорожно-транспортном происшествии незакрепленные предметы и не пристегнутые пассажиры могут причинить травмы другим пассажирам. Поэтому необходимо всегда следить за тем, чтобы...

- были закреплены спинки сидений (например, зафиксировать заднее откидное сиденье).
- были зафиксированы все находящиеся в автомобиле тяжелые предметы или предметы с острыми кромками (например, на полке заднего стекла),
- все пассажиры были пристегнуты ремнями,
- детское сиденье всегда было зафиксировано, даже если в нем не перевозится ребенок.

Для защиты Вашего автомобиля

- При использовании детского сиденья на автомобильных чехлах из восприимчивых к деформациям материалов (например, из велюра, кожи и т.п.) могут появиться потертые места.



Για την προστασία όλων των επιβατών του οχήματος

Σε ένα απότομο φρενάρισμα ή σε ένα ατύχημα μπορεί αντικείμενα ή άτομα που δεν είναι ασφαλισμένα να τραυματίσουν άλλους επιβάτες. Γι' αυτό προσέχετε πάντα ώστε...

- να είναι σταθερά στερεωμένες οι πλάτες των καθισμάτων (π.χ. ασφαλίστε το αναδιπλούμενο πίσω κάθισμα).
- όλα τα βαριά ή αιχμηρά αντικείμενα που βρίσκονται μέσα στο όχημα (π.χ. στην πίσω εταζέρα) να είναι ασφαλισμένα.
- να είναι δεμένοι με ζώνες ασφαλείας όλοι οι επιβάτες του οχήματος.
- το παιδικό κάθισμα στο όχημα να είναι πάντα ασφαλισμένο, ακόμα και αν δεν μεταφέρετε κάποιο παιδί.

Για την προστασία του οχήματός σας

- Αν το κάθισμα του οχήματός σας είναι κατασκευασμένο από ευαίσθητο υλικό (π.χ. βελούδο, δέρμα κ.τ.λ.), πιθανόν η χρήση παιδικού καθίσματος να προκαλέσει φθορές.



For the protection of all vehicle occupants

In the case of an emergency stop or an accident unsecured persons or objects may cause injury to other vehicle occupants. Please always check that...

- The backrests of the vehicle seats are locked (i.e. that a foldable rear seat bench latch is engaged).
- All heavy or sharp-edged objects in the vehicle (e.g. on the parcel shelf) are secured.
- All persons in the vehicle have their seat belts fastened.
- The child safety seat is always secured when it is in the vehicle, even if no child is being transported.

To protect your vehicle

- Some vehicle seat covers of sensitive materials (e.g. velour, leather, etc.) may develop wear marks when child seats are used.

4. Применение детского автомобильного сиденья для детей с весом тела 9 - 18 кг

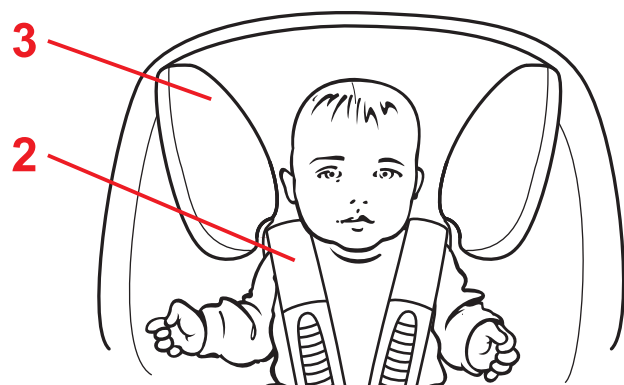

4.1 Подгонка плечевых ремней



Правильно подогнанные плечевые ремни обеспечивают ребенку оптимальную посадку в детском сиденье.

Плечевые ремни **2** должны проходить на высоте плеч ребенка или выше.

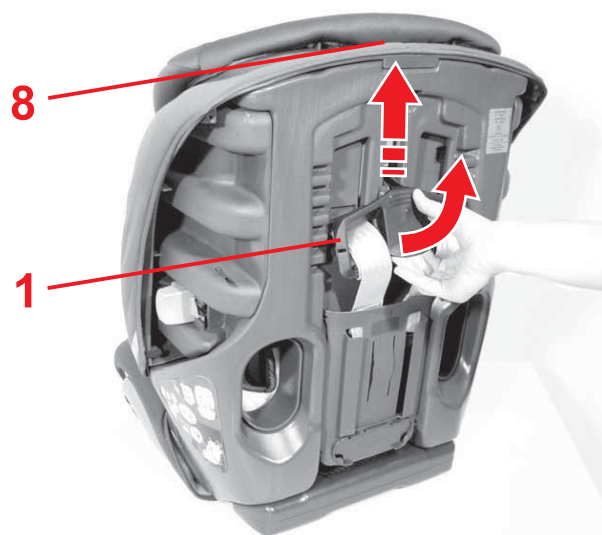

Вы можете подогнать высоту плечевых ремней к росту ребенка следующим образом:

- ✎ Ослабьте ремни насколько это возможно (см. 4.5).
- ✎ Отклонив регулятор высоты ремня **1**, освободите его из фиксатора.
- ✎ Сместите регулятор высоты ремня на нужную высоту плечевого ремня и зафиксируйте его снова.

Внимание! Регулятор подголовника должен находиться в **8** своей нижней позиции.

4. Χρήση του παιδικού καθίσματος οχήματος για παιδιά με βάρος σώματος από 9 - 18 κιλά



4.1 Προσαρμογή της ζώνης ώμου



Σωστά τοποθετημένες ζώνες ώμου δίνουν στο μωρό σας το ιδανικό κράτημα στο παιδικό κάθισμα.

Οι ζώνες για τους ώμους **2** πρέπει να βρίσκονται στο ίδιο ύψος ή λίγο πιο πάνω από τους ώμους του παιδιού.

Έτσι μπορείτε να εφαρμόσετε το ύψος της ζώνης ώμου στο σωματικό μέγεθος του παιδιού σας:

- ✘ Χαλαρώστε τη ζώνη όσο το δυνατό περισσότερο (βλέπε 4.5).
- ✘ Στρέψτε τη ρύθμιση ύψους της ζώνης **1** από το πλέγμα.
- ✘ Μετατοπίστε τη ρύθμιση ύψους της ζώνης **1** στο σωστό ύψος των ώμων και κλειδώστε την εκεί.
Προσοχή! Προσέξτε, η ρύθμιση του προστατευτικού για το κεφάλι **8** να βρίσκεται στην κατώτερη θέση.

4. Using the child safety seat for children with a body weight of 9 - 18 kg



4.1 Adjusting the shoulder straps



Correctly adjusted shoulder straps ensure optimal protection for your child in the safety seat.

The shoulder straps **2** must lie at your child's shoulder level or slightly above.

To adjust the height of the shoulder straps to fit your child:

- ✘ Loosen the harness straps as far as possible (see 4.5).
- ✘ Tilt the shoulder strap adjuster **1** until it disengages.
- ✘ Slide the shoulder strap adjuster **1** until the shoulder pads are at the correct height and reengage.
Caution! Make sure that the headrest adjuster **8** is in its lowest position.



9 - 18 kg

4.2 Установка наклона детского автомобильного сиденья



До установки в Вашем автомобиле Вы можете установить сиденье в 2х положениях:

Полезный совет! Если ремень безопасности Вашего автомобиля слишком короткий, Вы можете установить детское сиденье в вертикальном положении.

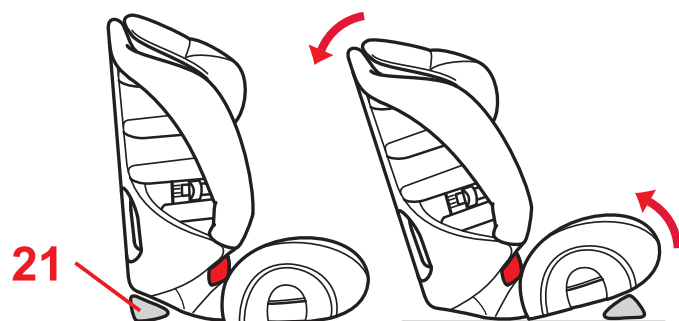

Для этого наклоните распорный клин **21** вперед или назад в желаемое положение.

- **назад:** для вертикального положения
- **вперед:** для комфортного сидения

4.3 Монтаж сиденья в автомобиле



Вы можете зафиксировать детское сиденье с помощью 3-точечного ремня, действуя следующим образом:

- Установите детское сиденье в направлении движения на автомобильном сиденье.
- Расположите диагональный ремень **6** между подголовником и боковиной **18** спинки сиденья,
Внимание! Не допускать скручивания ремня.

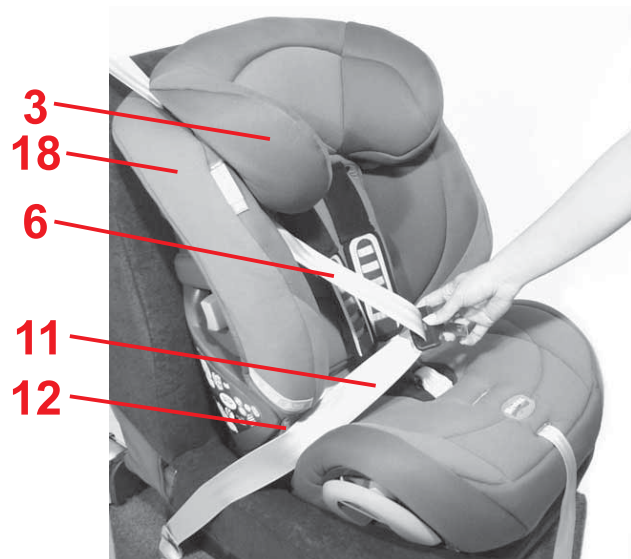

4.2 Ρύθμιση της κλίσης του παιδικού καθίσματος οχήματος



Μπορείτε να ρυθμίσετε το παιδικό κάθισμα πριν από την τοποθέτηση στο όχημα με δύο διαφορετικές κλίσεις:

Συμβουλή! Αν η ζώνη του οχήματος κατά την τοποθέτηση στο όχημα είναι κοντή, μπορεί να βοηθήσει να κρατάτε το παιδικό κάθισμα σε όρθια θέση.

- ✧ Περιστρέψτε για το λόγο αυτό τη σφήνα απόστασης **21** προς τα μπρος ή πίσω στην επιθυμητή θέση.
- **προς τα πίσω:** για όρθιο κάθισμα
- **προς τα μπρος:** για άνετο κάθισμα προς τα πίσω

4.3 Τοποθέτηση στο όχημα



Με αυτόν τον τρόπο ασφαρίζετε το παιδικό σας κάθισμα με τη ζώνη 3 σημείων του οχήματός σας:

- ✧ Τοποθετήστε το παιδικό κάθισμα στο κάθισμα το αυτοκινήτου προς τα μπρος.
 - ✧ Τοποθετήστε τη διαγώνια ζώνη **6** ανάμεσα στο προστατευτικό για το κεφάλι και το πλάγιο τμήμα **18** της πλάτης
- Προσοχή!** Μη συστρέψετε τη ζώνη.

4.2 Adjusting the recline of the child safety seat



This is how you can adjust the child seat to two different recline positions before installing it in the vehicle:

Tip! If the vehicle seat belt is too short, it may be helpful to move the child seat to the upright position.

- ✧ The spacer wedge **21** can be moved forward or backward to the desired position.
- **Backward:** to sit upright
- **Forward:** to lean back comfortably

4.3 Installation in the vehicle



To secure the child seat using the 3-point belt of your vehicle proceed as follows:

- ✧ Place the child seat facing forward on the vehicle seat (in the direction of travel).
- ✧ Place the diagonal seat belt section **6** between the headrest and the wing **18** of the backrest, **Caution!** Do not twist the belt.



9 - 18 kg

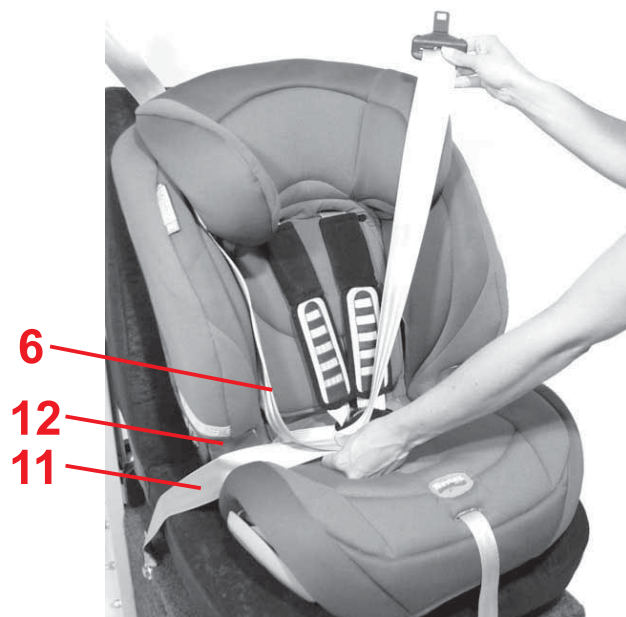

- ✧ Вставьте поясной ремень **11** в обе светло-красные направляющие ремня **12**.
Внимание! Не допускать перекручивания ремня.
- ✧ Соедините 80 см диагонального ремня **6** и поясного ремня **11**.
Внимание! Не допускать скручивания ремня.

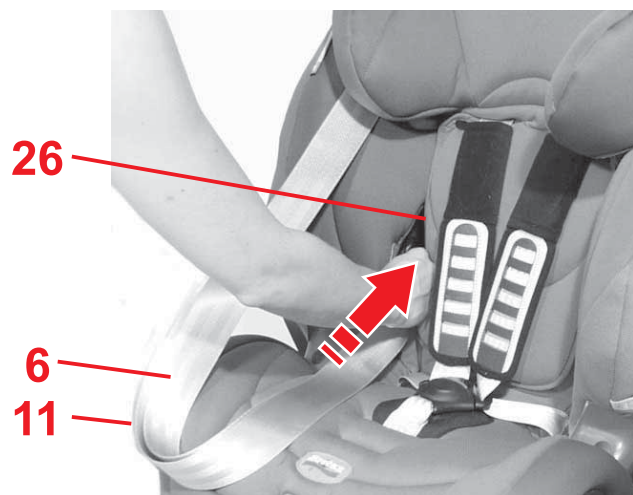

- ✧ Протяните ремень через первый ввод ремня **26** спинки сиденья.

- ✎ Τοποθετήστε τη ζώνη λεκάνης **11** στους ανοιχτόχρωμους κόκκινους οδηγούς ζώνης **12**.
Προσοχή! Μη συστρέψετε τη ζώνη.
- ✎ Πιάστε μαζί περίπου 80 cm της διαγώνιας ζώνης **6** και της ζώνης της λεκάνης **11**.
Προσοχή! Μη συστρέψετε τη ζώνη.

- ✎ Τοποθετήστε τη ζώνη αυτοκινήτου προς τα μπρος ανάμεσα από τον πρώτο οδηγό ζώνης **26** της πλάτης του καθίσματος.

- Place the lap belt section **11** in the light red belt guides **12**.
Caution! Do not twist the belt.
- ✎ Bring together about 80 cm of the diagonal seat belt section **6** and the lap belt section **11**.
Caution! Do not twist the belt.

- ✎ Guide the vehicle seat belt from the front through the first belt path **26** in the backrest.



9 - 18 kg

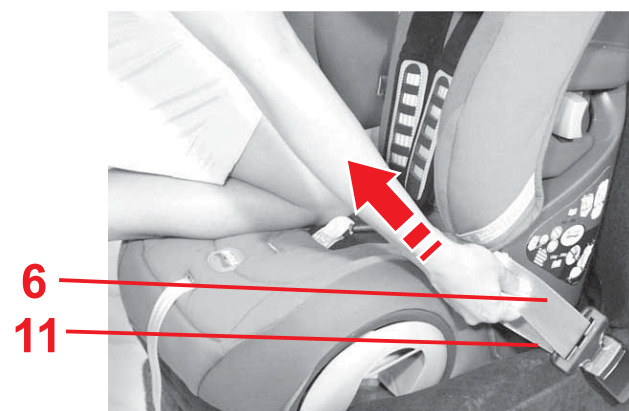
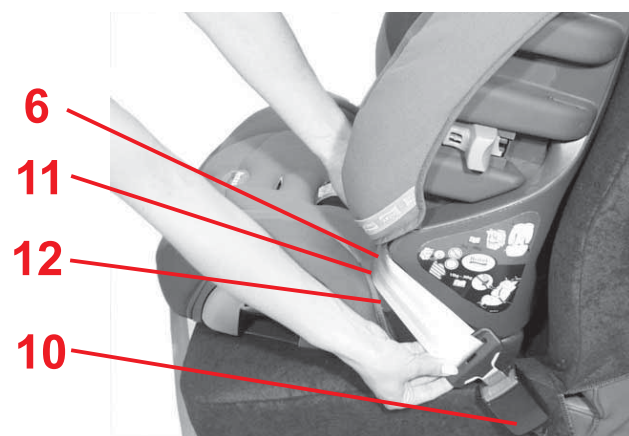
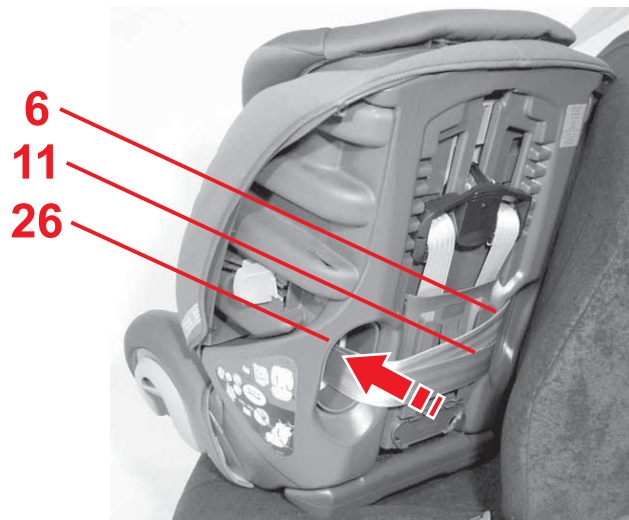

- ✧ Немного разверните детское сиденье от автомобильного.
- ✧ Выведите ремень через второй ввод ремня **26** вперед.
Внимание! Не допускать скручивания ремня.

- ✧ Вставьте диагональный ремень **6** и поясной ремень **11** со стороны замка ремня автомобиля **10** во входы ремня **12**.
- ✧ Зафиксируйте язычки в замке автомобильного ремня **10**. ЩЕЛК!

Встаньте коленями на детское сиденье и натяните ремень безопасности след. образом:

- ✧ Потяните диагональный ремень **6**, затем ремень безопасности, чтобы натянуть поясной ремень **11**.

- ✎ Στρέψτε το παιδικό κάθισμα λίγο αντίθετα από την κατεύθυνση του αυτοκινήτου.
- ✎ Τώρα περάστε τη ζώνη αυτοκινήτου από πίσω ανάμεσα από τον δεύτερο οδηγό ζώνης **26** πάλι προς τα μπρος.
Προσοχή! Μη συστρέψετε τη ζώνη.

- ✎ Περάστε τη διαγώνια ζώνη **6** και τη ζώνη λεκάνης **11** στη μεριά του κουμπώματος της ζώνης αυτοκινήτου **10** στους οδηγούς ζώνης **12**.
- ✎ Πιάστε τα γλωσσίδια στην κλειδαριά της ζώνης του οχήματος **10**. ΚΛΙΚ!

Γονατίστε στο παιδικό κάθισμα και τεντώστε τη ζώνη αυτοκινήτου ως εξής:

- ✎ Τραβήξτε τη διαγώνια ζώνη **6** πρώτα κάτω στο κούμπωμα της ζώνης οχήματος, για να τεντώσετε τη ζώνη λεκάνης **11**.

- ✎ Turn the child seat away from the vehicle seat slightly.
- ✎ Now guide the vehicle seat belt from back to front through the second belt path **26**.
Caution! Do not twist the belt.

- ✎ Place the diagonal seat belt section **6** and lap belt section **11** on the side of the vehicle seat buckle **10** into the belt guides **12**.
- ✎ Ensure the buckle tongues engage in the vehicle seat buckle **10**. You will hear an audible CLICK!

Using your knee to press the child seat, tighten the vehicle seat belt as follows:

- ✎ First pull on the lower part of the diagonal seat belt section **6** near the vehicle seat buckle to tighten the lap belt section **11**.



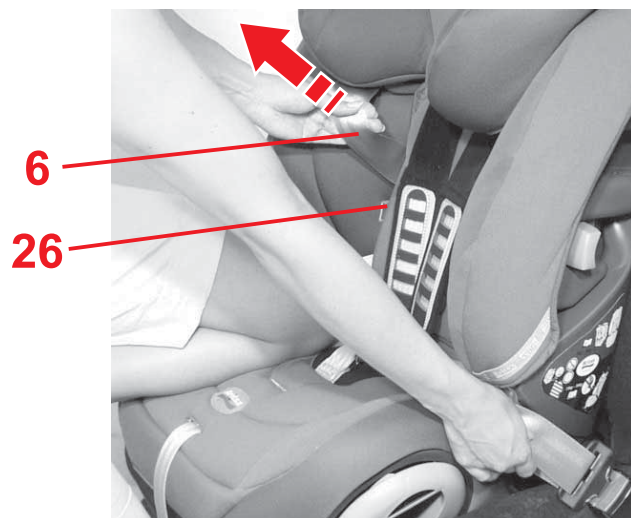

6

26

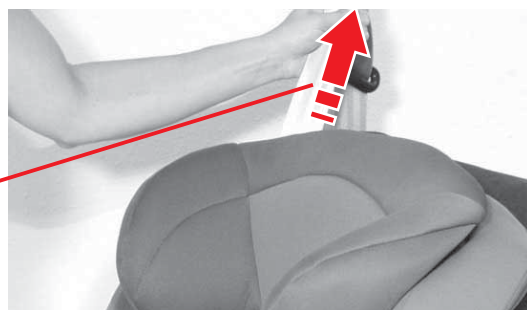

6



- ✎ Удерживайте диагональный ремень **6** снизу и протяните над вводом ремня **26** диагональный ремень **6** вперед, чтобы протянуть свободный ремень.
- ✎ Потяните за диагональный ремень **6**, чтобы натянуть весь автомобильный ремень. **Внимание!** Замок автомобильного ремня **10** ни в коем случае не должен находиться в направляющей ремня **12**. В противном случае попытайтесь поменять сиденья или установите детское сиденье в наклонное положение (см. 4.2)
- ✎ Убедитесь, что детское сиденье надежно закреплено. В противном случае повторно затяните ремень. **Полезный совет!** Наклоните зафиксированное сиденье вперед. Оно должно быть закреплено неподвижно.

- ✎ Κρατάτε τη διαγώνια ζώνη **6** κάτω σταθερά και τραβήξτε μετά πάνω από τον οδηγό ζώνης **26** τη διαγώνια ζώνη **6**, για να περάσετε από μέσα τη χαλαρή ζώνη.

- ✎ Τώρα τραβήξτε δυνατά πάνω στη διαγώνια ζώνη **6**, για να τεντώσετε τη ζώνη οχήματος στο σύνολό της.
Προσοχή! Το κούμπωμα της ζώνης του αυτοκινήτου **10** δεν επιτρέπεται σε καμία περίπτωση να βρίσκεται στους οδηγούς της ζώνης **12**. Αν αυτό είναι έτσι, προσπαθήστε σε ένα άλλο κάθισμα ή προσπαθήστε να μοντάρετε το παιδικό κάθισμα με κλίση προς τα πίσω (βλέπε 4.2).
- ✎ Σιγουρευτείτε ότι το παιδικό κάθισμα είναι μονταρισμένο σταθερά. Ειδάλλως, τεντώστε τη ζώνη οχήματος εκ νέου.
Συμβουλή! Τραβήξτε το παιδικό κάθισμα στη ζώνη προς τα μπρος. Επιτρέπεται το κάθισμα να κινείται καθόλου ή πολύ λίγο.

- ✎ Holding the lower part of the diagonal seat belt section **6** tight, pull on the diagonal seat belt section **6** above the belt path **26** forward to pull the loose belt through.

- ✎ Then pull firmly on the upper part of the diagonal seat belt section **6** to tighten the entire vehicle seat belt.
Caution! The vehicle seat buckle **10** must not be positioned in the belt guide **12**. If this happens, you may have to try a different seating position or try installing the child seat in the recline position.
- ✎ Make sure that the child seat is securely fastened. If it is not, tighten the vehicle seat belt again.
Tip! Pull forwards on the harness of the child seat. The child seat must move only slightly or not at all.



9 - 18 kg

RUS

GR

GB

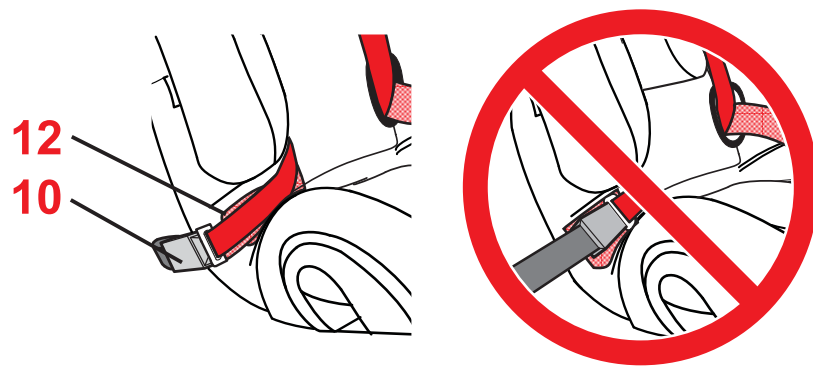
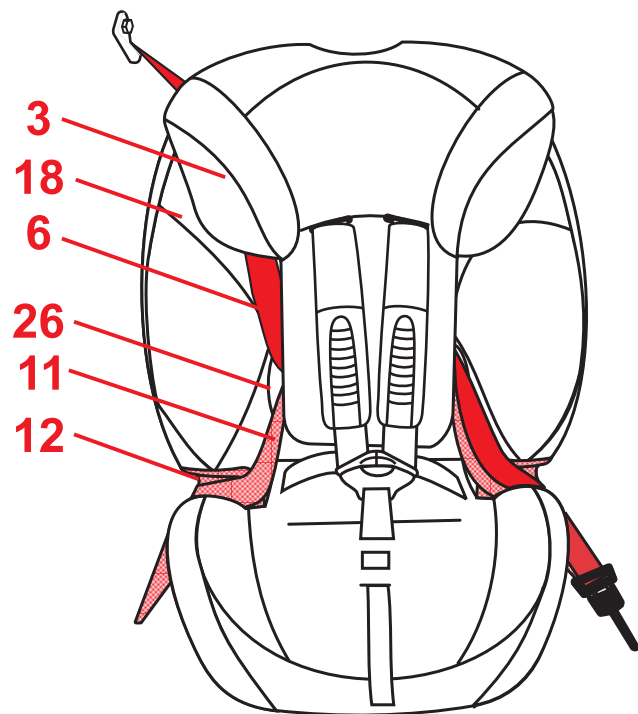

4.4 Проверка правильной установки детского сиденья



Для гарантии безопасности Вашего ребенка убедитесь в том, что...

- детское сиденье надежно закреплено в автомобиле,
- автомобильный ремень натянут и не скручен,
- поясной ремень **11** проходит через обе ярко-красные направляющие ремня **12**,
- диагональный ремень **6** на автомобильном ремне **10** на противоположной стороне, проходит между боковиной **18** и подголовником **3**,
- язычки замка и замок автомобильного ремня **10** не находятся в красных направляющих ремня **12** автомобильного детского сиденья,

4.4 Έτσι είναι το παιδικό κάθισμα σωστά τοποθετημένο



Για την ασφάλεια του παιδιού σας, σιγουρευτείτε ότι...

- το παιδικό κάθισμα είναι εγκατεστημένο σταθερά στο όχημα,
- η ζώνη του αυτοκινήτου είναι σφιχτή και όχι συνεστραμμένη,
- η ζώνη για τη λεκάνη **11** περνάει και από τους δύο ανοιχτόχρωμους κόκκινους οδηγούς **12**,
- η διαγώνια ζώνη **6** στη μεριά απέναντι από το κούμπωμα ζώνης οχήματος **10** περνάει ανάμεσα από το πλευρικό τμήμα **18** και το προστατευτικό για το κεφάλι **3**,
- το γλωσσίδιο ζώνης και το κούμπωμα ζώνης αυτοκινήτου **10** **δεν** είναι στους ανοιχτόχρωμους κόκκινους οδηγούς του παιδικού καθίσματος **12**,

4.4 Checklist to ensure that your child safety seat is correctly installed



For the safety of your child, please check that...

- The child seat is securely fastened in the vehicle,
- The vehicle seat belt is tightened up and not twisted,
- The lap belt section **11** runs through both light red belt guides **12**,
- The diagonal seat belt section **6** on the opposite side from the vehicle seat buckle **10** runs between the wing **18** and the headrest **3**,
- **Neither** the buckle tongue nor the vehicle seat buckle **10** are positioned in the light red belt guides **12** of the child seat,



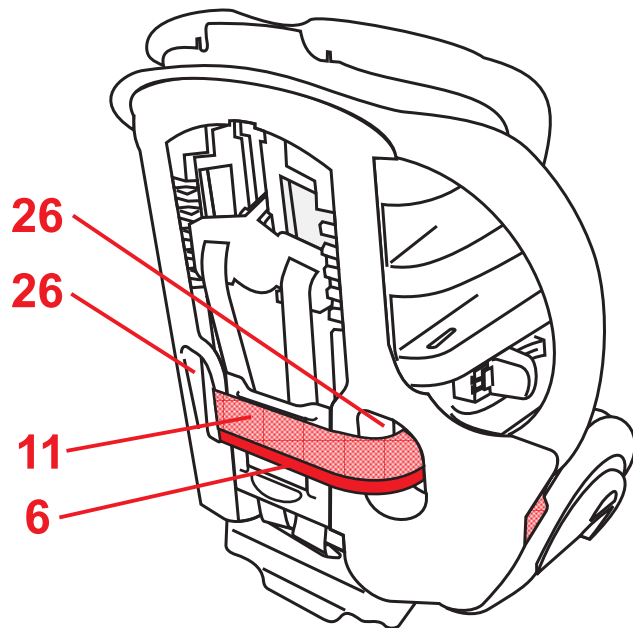

- поясной ремень **11** и диагональный ремень **6** проходят через направляющие ремня **26** спинки сиденья.

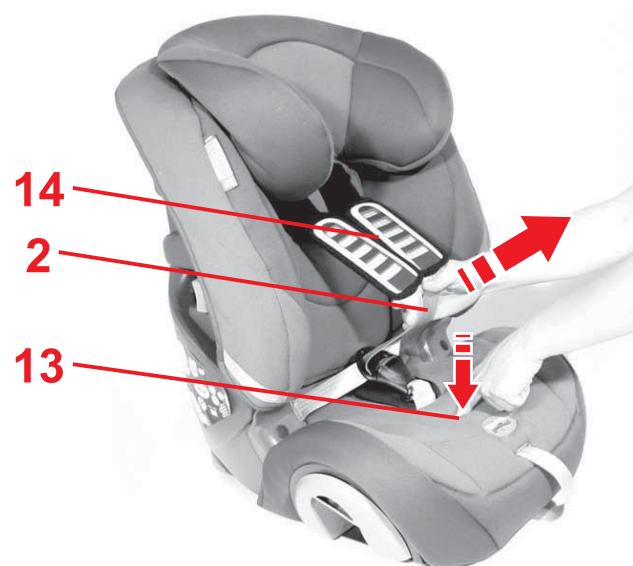

4.5 Ослабьте ремни

- ✎ Нажмите на кнопку регулировки натяжения **13** и вытяните оба плечевых ремня **2** одновременно вперед. **Внимание!** Не допускается тянуть за плечевые подкладки **14**.



- η ζώνη λεκάνης **11** και η διαγώνια ζώνη **6** περνάνε ανάμεσα από τους οδηγούς ζώνης **26** της πλάτης καθίσματος.

4.5 Χαλάρωση των ζωνών

- ✎ Πιέστε το πλήκτρο ρύθμισης **13** και τραβήξτε ταυτόχρονα τις δύο ζώνες ώμων **2** προς τα εμπρός.

Προσοχή! Μην τραβήξετε τις βάτες των ώμων **14**.



- The lap belt section **11** and the diagonal belt section **6** run through the belt paths **26** of the backrest.

4.5 Loosening the harness

- ✎ Press the adjustment button **13** and at the same time pull both shoulder straps **2** forward.

Caution! Do not pull on the shoulder pads **14**.



9 - 18 kg

4.6 Пристегивание ребенка ремнями

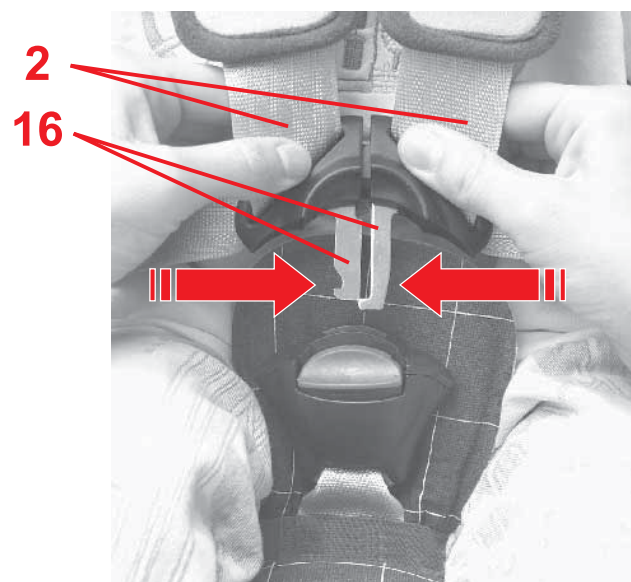
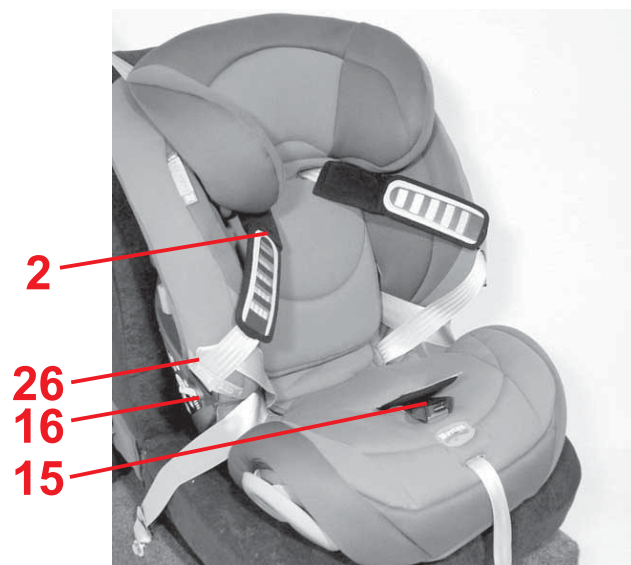

- ✧ Ослабьте плечевые ремни **2** (см. пункт 4.5).
- ✧ Откройте замок ремня **15** (нажав на красную кнопку).
- ✧ Введите язычки замка **16** в резиновые крепления **26**.
- ✧ Усадите ребенка в детское сиденье.
- ✧ Направьте плечевые ремни **2** поверх плеч ребенка.
Внимание! Не допускать скручивания или перестановки плечевых ремней **2**.
- ✧ Сведите оба язычка замка **16** друг с другом...

4.6 Πρόσδεση του παιδιού σας



- ✎ Χαλαρώστε τις ζώνες ώμου **2** (βλέπε 4.5).
- ✎ Ανοίξτε την κλειδαριά ζώνης ασφαλείας **15** (πιέστε το κόκκινο πλήκτρο).
- ✎ Τοποθετήστε τα γλωσσίδια **16** μέσα στα πλαστικά συγκράτησης **26**.
- ✎ Βάλτε το παιδί σας στο κάθισμα.
- ✎ Περάστε τις ζώνες ώμου **2** πάνω από τους ώμους του παιδιού σας.
Προσοχή! Μη συστρέψετε και μη μπλέκετε μεταξύ τους τις ζώνες των ώμων **2**.

✎ Ενώστε τα δύο γλωσσίδια του κουμπώματος **16**...

4.6 Securing your child



- ✎ Loosen the shoulder straps **2**. (see 4.5)
- ✎ Open the harness buckle **15** (press the red release button).
- ✎ Insert the buckle tongues **16** into the rubber straps **26**.
- ✎ Place your child into the child seat.
- ✎ Put the shoulder straps **2** over the shoulders of your child.
Caution! Do not twist or interchange the shoulder straps **2**.

✎ Put the two buckle tongues **16** together...



9 - 18 kg

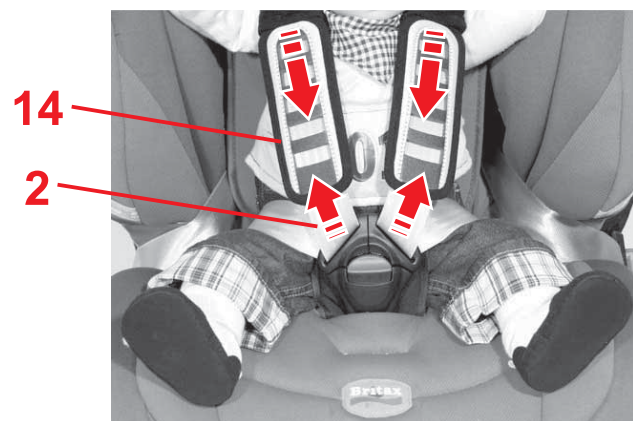
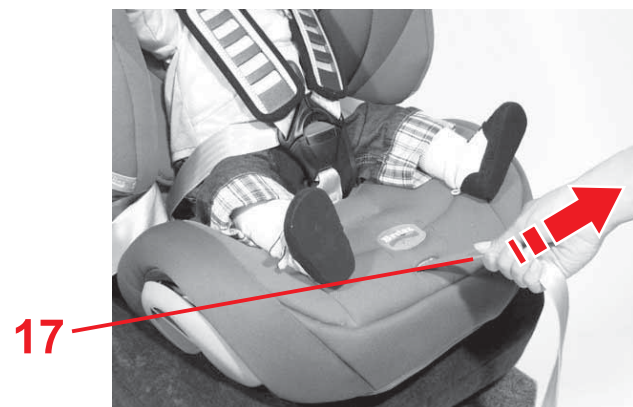
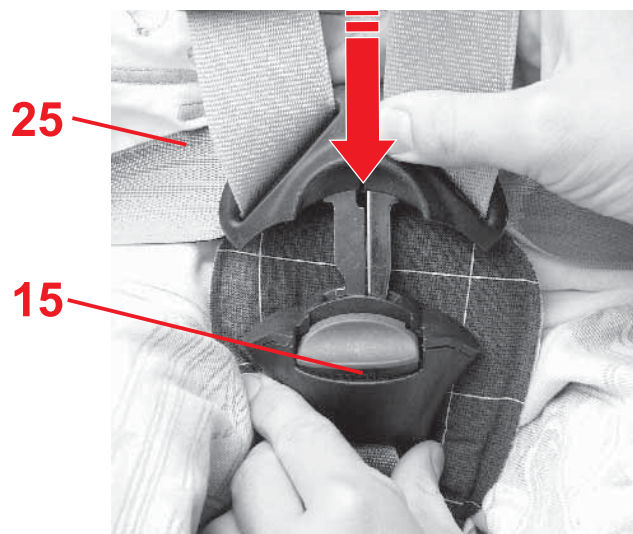

- ✎ ... и зафиксируйте их с щелчком в замке ремня **15**. ЩЕЛК!
- ✎ Натяните ремни так, чтобы они плотно прилегали к телу ребенка (см. 4.7).
Внимание! Поясные ремни **25** должны проходить через паховый сгиб ребенка как можно ниже.

4.7 Натяжение ремней

- ✎ Потяните регулировочный ремень **17**, система ремней должна равномерно и плотно прилегать к телу ребенка.
Внимание! Ziehen Sie den Verstellgurt **17** вытяните конец ремня прямо не смещая его в сторону или вверх.
- ✎ Разровняйте плечевые накладки **14** снова по направлению вниз.
- ✎ Потяните плечевые ремни **2**, убедитесь, что плечевые ремни **25** натянуты и ремень прилегает равномерно.
- ✎ Потяните регулировочный ремень **17**, система ремней должна равномерно и плотно прилегать к телу ребенка.

- ✎ ...και πιάστε τα στο κούμπωμα της ζώνης **15** μέχρι να ακούσετε τον χαρακτηριστικό ήχο. ΚΛΙΚ!
- ✎ Τεντώστε τις ζώνες μέχρι να εφαρμόζουν στο σώμα του παιδιού σας 4.7.
Προσοχή! Οι ζώνες για το ισχίο **25** πρέπει να περνούν όσο το δυνατόν πιο χαμηλά στα ισχία του παιδιού σας.

4.7 Σφίξιμο της ζώνης

- ✎ Τραβήξτε τη ζώνη σταθεροποίησης **17**, μέχρι η ζώνη να αγκαλιάζει σταθερά το σώμα του παιδιού σας.
Προσοχή! Τραβήξτε τη ζώνη σταθεροποίησης **17** ευθεία προς τα έξω και όχι προς τα πλάγια ή προς τα πάνω.
- ✎ Τραβήξτε τα βάτα για τους ώμους **14** πάλι προς τα κάτω.
- ✎ Τραβήξτε τις ζώνες ώμων **2** για να σιγουρευτείτε ότι οι ζώνες ισχίων **25** είναι σταθερές και η ζώνη εφαρμόζει καλά στο σύνολό της.
- ✎ Τραβήξτε μια ακόμη φορά τη ζώνη σταθεροποίησης **17** μέχρι η ζώνη να αγκαλιάζει το παιδί σας σταθερά.

- ...and engage in the harness buckle **15** with an audible CLICK!
- ✎ Tighten the straps until they are in contact with your child's body. (see 4.7)
Caution! The hip belt **25** must lie as low as possible over your child's hips.

4.7 Tightening the harness

- ✎ Pull the adjustment strap **17** until the harness lies flat and close to the child's body.
Caution! Pull the adjustment strap **17** straight forward not to the side or upward.
- ✎ Pull shoulder pads **14** down fully.
- ✎ Pull shoulder straps **2** to remove all slack from the lap section ensuring the harness lies flat.
- ✎ Pull the adjustment strap **17** again until until the harness lies flat and close to the child's body.



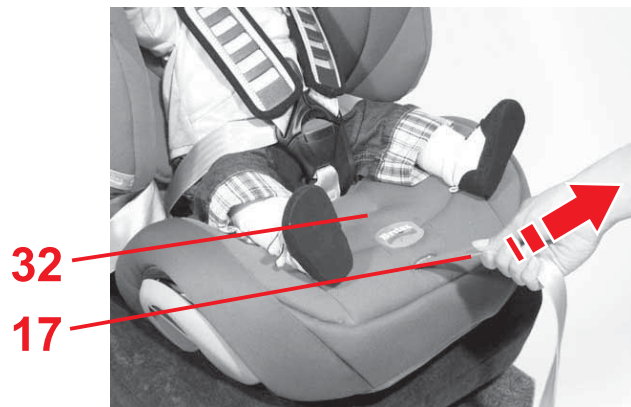

32

17

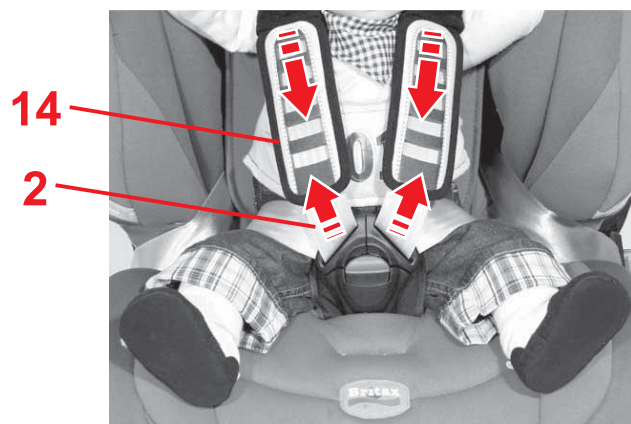

14

2

EVOLVA 1-2-3 plus: Затяните ремни, используя Click & Safe™



Click & Safe

- ✧ Тяните за регулировочный ремень **17**, пока индикация натяжения ремня **32** не издаст щелчок.
Полезный совет! Ziehen Sie den Verstellgurt **17** вытяните конец ремня прямо не смещая его в сторону или вверх.
- ✧ Разровняйте плечевые накладки **14** снова по направлению вниз.
- ✧ Потяните плечевые ремни **2**, убедитесь, что плечевые ремни **25** натянуты и ремень прилегает равномерно.
- ✧ Еще раз до щелчка потяните за конец ремня **17**, пока не услышите щелчок.

EVOLVA 1-2-3 plus: Σφίξιμο των ζωνών με το Click & Safe™



Click & Safe

- ✎ Τραβήξτε τη ζώνη σταθεροποίησης **17**, μέχρι να ακούσετε από την ένδειξη σταθερότητας της ζώνης **32** ένα σαφές "κλικ".
Συμβουλή! Τραβήξτε τη ζώνη σταθεροποίησης **17** ευθεία προς τα έξω και όχι προς τα πλάγια ή προς τα πάνω.
- ✎ Τραβήξτε τα βάτα για τους ώμους **14** πάλι προς τα κάτω.
- ✎ Τραβήξτε τις ζώνες ώμων **2** για να σιγουρευτείτε ότι οι ζώνες ισχίων **25** εφαρμόζουν σταθερά και η ζώνη στο σύνολό της εφαρμόζει καλά.
- ✎ Τραβήξτε ξανά το άκρο της ζώνης σταθεροποίησης **17** μέχρι να ακούσετε ένα "κλικ".

EVOLVA 1-2-3 plus: Tightening the harness with Click & Safe™



Click & Safe

- ✎ Pull on the adjustment strap **17** until you hear a clear click from the harness tension indicator **32**.
Tip! Pull the adjustment strap **17** straight forward not to the side or upward.
- ✎ Pull shoulder pads **14** down fully.
- ✎ Pull shoulder straps **2** to remove all slack from the lap section ensuring the harness lies flat.
- ✎ Pull the adjustment strap **17** again until you hear a click.



9 - 18 kg

4.8 Проверка безопасности ребенка



! Для гарантии безопасности Вашего ребенка убедитесь в том, что...

- ремни детского сиденья плотно прилегают к телу ребенка, не стесняя его,
- плечевые ремни **2** правильно отрегулированы,
- ремни **не** перекручены,
- язычки замка **16** зафиксированы в замке ремня **15**,
- плечевые подкладки **14** правильно прилегают к телу.

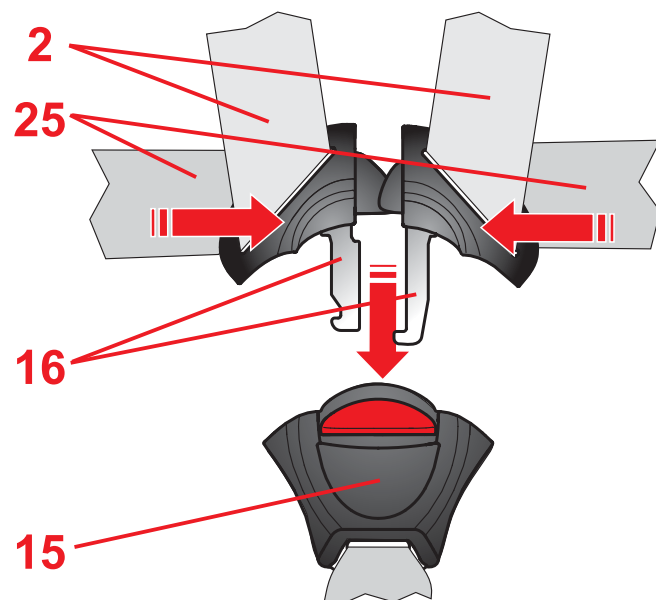

4.8 Με αυτό τον τρόπο το παιδί σας είναι σωστά ασφαλισμένο



Για την ασφάλεια του παιδιού σας, σιγουρευτείτε ότι...

- Οι ζώνες του παιδικού καθίσματος του αυτοκινήτου εφαρμόζουν στο σώμα, χωρίς να περιορίζουν το παιδί,
- οι ζώνες των ώμων **2** είναι τοποθετημένες σωστά,
- οι ζώνες **δεν** έχουν διπλώσει,
- τα γλωσσίδια **16** είναι στερεωμένα στο κούμπωμα της ζώνης **15**,
- τα μαξιλαράκια των ώμων **14** εφαρμόζουν σωστά στο σώμα.

4.8 Checklist to ensure that your child is buckled up correctly



For the safety of your child, please check that...

- The straps of the child seat are close to the child's body without constricting the child,
- The shoulder straps **2** are adjusted correctly,
- The straps are **not** twisted,
- The buckle tongues **16** are engaged in the harness buckle **15**,
- The shoulder pads **14** are in the right position on your child's body.



9 - 18 kg

5. Применение детского автомобильного сиденья для детей с весом тела 15 - 36 кг

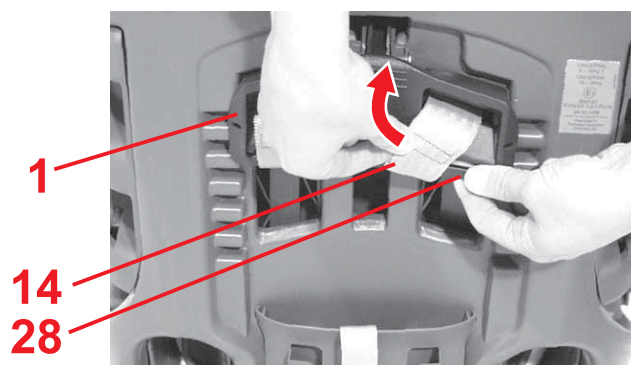
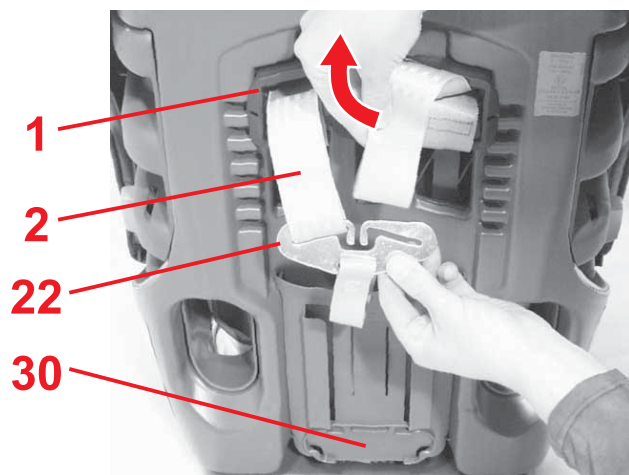

5.1 Демонтаж 5-точечного ремня

- ✧ Ослабьте ремни насколько это возможно (см. 4.5).
- ✧ Поверните вверх дугу для ношения **1** детского сиденья (см. 4.1).
- ✧ Вытяните плечевые ремни **2** из соединительного элемента **22**.
- ✧ Защелкните соединительный элемент **22**, на спинке сиденья снизу **29**, в крепление **30**.
- ✧ Петли ремня плечевых подкладок **14** переместите с перемычки **28** регулятора высоты ремня **1** вниз.
- ✧ Вытяните плечевые ремни **2** и петли ремня плечевых подкладок **14** из пазов для ремня.
- ✧ Откройте текстильную застежку на перемещаемой подкладке **23** и снимите ее.

5. Χρήση του παιδικού καθίσματος αυτοκινήτου για παιδιά με βάρος σώματος από 15 - 36 κιλά.



5.1 Αφαίρεση της ζώνης 5 σημείων

- ✎ Χαλαρώστε τη ζώνη όσο το δυνατό περισσότερο (βλέπε 4.5).
- ✎ Σπρώξτε τη ρύθμιση ύψους ζώνης **1** τέρμα προς τα πάνω (βλέπε 4.1).
- ✎ Ξεκρεμάστε τις ζώνες των ώμων **2** από το εξάρτημα σύνδεσης **22**.
- ✎ Ενώστε το τμήμα σύνδεσης **22** κάτω στην πλάτη του καθίσματος **29** στο στήριγμα του **30**.
- ✎ Σπρώξτε προς τα κάτω τις ζώνες της βάτας του ώμου **14** από το στήριγμα **28** του ρυθμιστή του ύψους της ζώνης **1**.
- ✎ Τραβήξτε τις ζώνες ώμων **2** και τις θηλιές **14** από τις υποδοχές των ζωνών.
- ✎ Ανοίξτε το αυτοκόλλητο φερμουάρ στο μαξιλαράκι καβάλου **23** και αφαιρέστε το.

5. Using the child safety seat for children with a body weight of 15 - 36 kg



5.1 Removing the 5-point harness

- ✎ Loosen the harness straps as far as possible (see 4.5).
- ✎ Push the shoulder strap adjuster **1** up as far as it will go (see 4.1).
- ✎ Unhook the shoulder straps **2** from the connecting piece **22**.
- ✎ Clip the connecting piece **22** into its retainer **30** at the bottom of the backrest **29**.
- ✎ Unhook the strap loops of the shoulder pads **14** from the retainer arms **28** of the shoulder strap adjuster **1**.
- ✎ Pull the shoulder straps **2** and the strap loops of the shoulder pads **14** out of the belt slots.
- ✎ Undo the Velcro fastener on the crotch cushion **23** and remove it.



15 - 36 kg

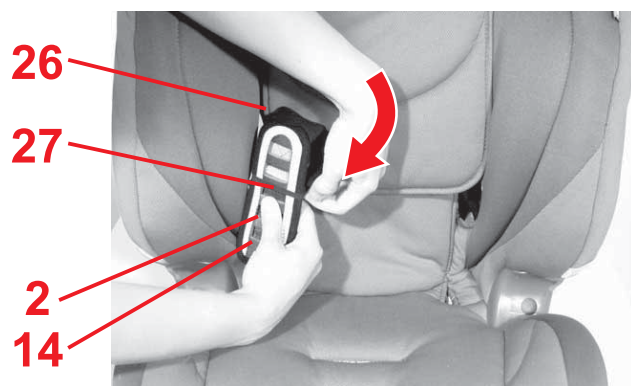
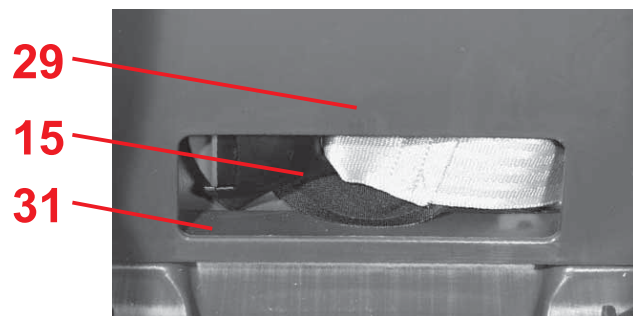
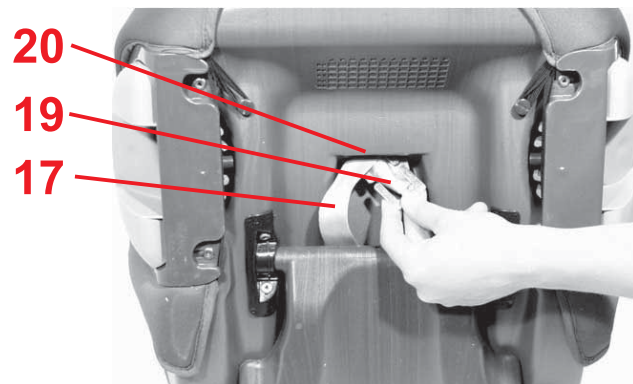

- ✧ Снимите регулировочный ремень **17** из металлической пластины **19**.
- ✧ Проденьте металлическую пластинку **19**, при помощи которой замок ремня **15** закреплен на сиденье, ребром через паз для ремня **20**.
- ✧ Откройте замок ремня **15** снова.
- ✧ Протяните ремни с язычками **16** через пезы для поясного ремня чехла.
- ✧ Поместите замок ремня **15** в вещевой ящик под чехлом **31** в спинке сиденья **29**.
- ✧ Поместите регулировочный ремень **17** под чехол.
- ✧ Закрепите плечевые накладки **14** и плечевые ремни **2** в резиновых петлях **27** на направляющих ремня **26**.

- ✎ Βγάλτε τη ζώνη σταθεροποίησης **17** από τη μεταλλική πλάκα **19**.
- ✎ Σπρώξτε το μεταλλικό τμήμα **19**, με το οποίο είναι στερεωμένο το κούμπωμα της ζώνης **15** στο παιδικό κάθισμα, όρθιο μέσα από την υποδοχή της ζώνης **20**.
- ✎ Ανοίξτε το κούμπωμα της ζώνης του αυτοκινήτου **15**.
- ✎ Σπρώξτε τις ζώνες με τα γλωσσίδια κουμπώματος **16** μέσα από τα ανοίγματα του καλύμματος ζώνης λεκάνης.
- ✎ Βάλτε το κούμπωμα ζώνης **15** κάτω από το κάλυμμα στο χώρο **31** στην πλάτη καθίσματος **29**.
- ✎ Σπρώξτε τη ζώνη σταθεροποίησης **17** κάτω από το κάλυμμα.
- ✎ Στερεώστε τα βάτα για τους ώμους **14** και τις ζώνες ώμων **2** στα λαστιχένια άγκιστρα **27** των οδηγών ζώνης **26**.

- ✎ Unhook the adjustment strap **17** from the metal plate **19**.
- ✎ Push the metal plate **19** with which the harness buckle **15** is fixed to the seat shell on its side through the belt slot **20**.
- ✎ Open the harness buckle **15**.
- ✎ Push the straps and the buckle tongues **16** through the hip belt slots in the cover.
- ✎ Place the harness buckle **15** under the cover and into the storage compartment **31** in the backrest **29**.
- ✎ Push the adjustment strap **17** under the cover.
- ✎ Fasten the shoulder pads **14** and the shoulder straps **2** in the elastic loops **27** at the belt paths **26**.



5.2 Регулировка высоты подголовника



Правильно подогнанный подголовник **3** обеспечивает оптимальное положение диагонального ремня **6**, и гарантирует ребенку необходимую защиту и комфорт. Подголовник **3** можно зафиксировать по высоте в одном из 5 положений.

- Подголовник **3** должен быть отрегулирован таким образом, чтобы между плечами ребенка и подголовником **3** могли поместиться два пальца.

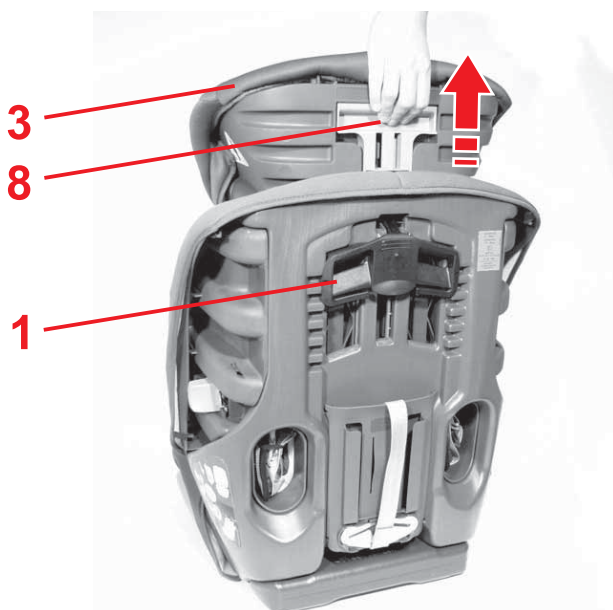

Отрегулировать высоту подголовника **3** в соответствии с ростом ребенка можно следующим образом:

- ✧ Поверните вверх дугу для ношения **1** детского сиденья (см. 4.1).
- ✧ Усадите ребенка в детское сиденье.
- ✧ Возьмитесь за заднюю сторону подголовника **3** и потяните регулятор подголовника **8** вверх. Теперь подголовник **3** разблокирован.
- ✧ Разблокированный подголовник **3** можно зафиксировать на необходимой высоте. Как только Вы отпустите ручку регулировки **8**, подголовник **3** зафиксируется.

5.2 Ρυθμιστής ύψους του προστατευτικού για το κεφάλι



Όταν το προστατευτικό για το κεφάλι **3** εφαρμόζει σωστά, εξασφαλίζεται το σωστό κούμπωμα της διαγώνιας ζώνης **6** και η επιθυμητή προστασία και άνεση του παιδιού σας. Μπορείτε να ρυθμίσετε το ύψος του προστατευτικού για το κεφάλι **3** σε 5 σημεία.

- Το στήριγμα για το κεφάλι **3** πρέπει να είναι έτσι τοποθετημένο, ώστε ανάμεσα σε αυτό και τους ώμους του παιδιού σας να υπάρχουν **3** ακόμα δύο δάχτυλα κενό.

Έτσι μπορείτε να ρυθμίσετε το ύψος του στηρίγματος για το κεφάλι **3** ανάλογα με το σωματικό μέγεθος του παιδιού σας:

- ✎ Ρυθμίστε το ύψος ζώνης **1** στην πιο πάνω θέση (βλέπε 4.1).
- ✎ Αφήστε το παιδί σας να κάτσει με άνεση στο παιδικό κάθισμα.
- ✎ Πιάστε το πίσω μέρος του προστατευτικού για το κεφάλι **3** και τραβήξτε τη ρύθμιση του προστατευτικού για το κεφάλι **8** προς τα πάνω. Τώρα είναι ελεύθερο το προστατευτικό για το κεφάλι **3**.
- ✎ Τώρα μπορείτε να τοποθετήσετε στο επιθυμητό ύψος **3** το ελεύθερο στήριγμα για το κεφάλι. Μόλις αφήσετε το κουμπί ρύθμισης **8**, κλειδώνει το προστατευτικό για το κεφάλι **3**.

5.2 Adjusting the height of the headrest



A correctly adjusted headrest **3** ensures that the diagonal seat belt section **6** is optimally positioned, and gives your child the desired protection and comfort. You can engage the height of the headrest **3** in five positions.

- The headrest **3** must be adjusted so that there is a space two fingers wide between the headrest **3** and your child's shoulders.

To adjust the height of the headrest **3** to fit your child:

- ✎ Move the shoulder strap adjuster **1** to its highest position (see 4.1).
- ✎ Sit your child in the child seat.
- ✎ Reach into the back of the headrest **3** and pull the headrest adjuster **8** upwards. This unlocks the headrest **3**.
- ✎ You can now move the unlocked headrest **3** to the desired height. As soon as you release the headrest adjuster **8**, the headrest **3** will lock into place.



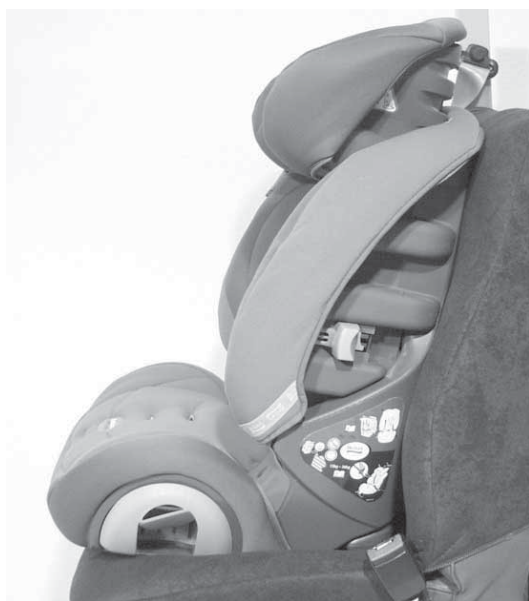
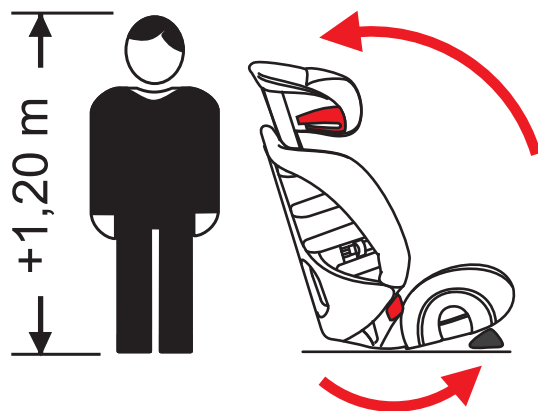

5.3 Установка наклона детского автомобильного сиденья

Вы можете установить детское автомобильное сиденье в 2 положения, как описано в п. 4.2.



Внимание! Для детей выше 1,20 м применяйте сиденье EVOLVA 1-2-3 только в наклонном положении, распорный клин **21** должен быть наклонен вперед.



5.4 Пристегивание ребенка ремнями

Вы можете зафиксировать детское сиденье с помощью 3-точечного ремня, действуя следующим образом:

1. Закрепление ремня

☞ Установите детское сиденье на сиденье автомобиля.

Внимание! Для детей выше 1,20 м установите сиденье в наклонное положение, распорный клин **21** наклоните вперед (см. 5.3).



5.3 Ρύθμιση της κλίσης του παιδικού καθίσματος



Μπορείτε να ρυθμίσετε το παιδικό κάθισμα όπως περιγράφεται στο 4.2 σε δύο κλίσεις.



Προσοχή! Για παιδιά με ύψος άνω των 1,20 m το EVOLVA 1-2-3 επιτρέπεται να χρησιμοποιείται μόνο στη θέση με κλίση προς τα πίσω και με τη σφήνα απόστασης **21** προς τα μπρος.

5.4 Πρόσδεση του παιδιού σας



Έτσι σφαλίζεται στο παιδί σας με τη ζώνη 3 σημείων του οχήματός σας:



1. Τοποθετήστε τη ζώνη ασφαλείας του αυτοκινήτου

☞ Τοποθετήστε το παιδικό κάθισμα στο κάθισμα του οχήματος.

Προσοχή! Για παιδιά με ύψος άνω των 1,20 m το παιδικό κάθισμα χρησιμοποιείται μόνο στη θέση με κλίση προς τα πίσω και με τη σφήνα απόστασης **21** προς τα μπρος (βλέπε 5.3).

5.3 Adjusting the recline of the child safety seat



You can adjust the child seat to two different recline positions as described in 4.2.



Caution! For children with a standing height over 1.20 m the EVOLVA 1-2-3 may only be used in the reclined position with spacer wedge **21** forward.

5.4 Securing your child



To secure your child and the child seat using the 3-point belt of your vehicle proceed as follows:



1. Fasten the vehicle seat belt

☞ Place the child seat on the vehicle seat.

Caution! For children over 1.20 m, use the child seat only in the reclined position with spacer wedge **21** forward (see 5.3).



15 - 36 kg

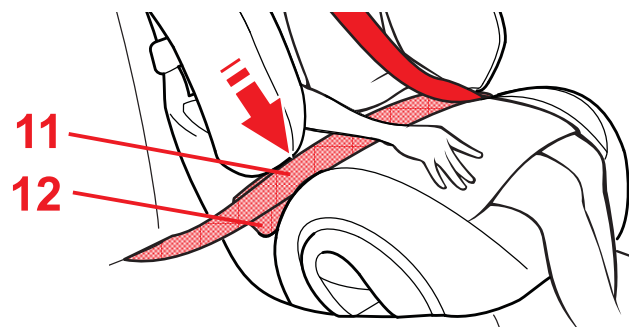
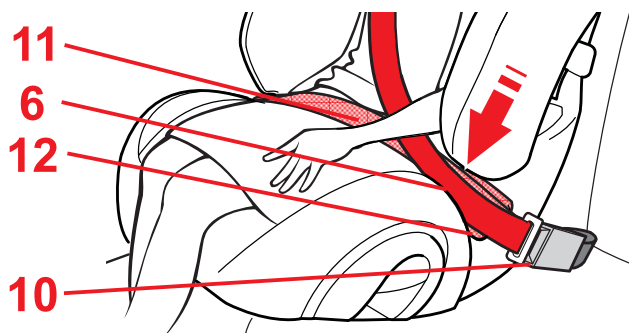

- ✧ Усадите ребенка в детское сиденье.
- ✧ Вытяните автомобильный ремень и проведите его над ребенком к замку автомобильного ремня **10**.
Внимание! Не допускать скручивания ремня.
- ✧ Зафиксируйте язычки в замке автомобильного ремня **10**. ЩЕЛК!

2. Вставьте автомобильный ремень в красные направляющие ремня на детском сиденье.

- ✧ Вставьте диагональный ремень **6** и поясной ремень **11** со стороны замка ремня автомобиля **10** в красные направляющие ремня **12**.
Внимание! Замок автомобильного ремня **10** ни в коем случае не должен находиться в приемнике ремня ярко-красного цвета **12**.

- ✧ Вставьте поясной ремень **11** на другой стороне подушки сиденья в ярко-красную направляющую ремня **12**.
Внимание! Поясной ремень **11** должен проходить с обеих сторон через паховый сгиб ребенка как можно ниже.

- ✎ Αφήστε το παιδί σας να κάτσει με άνεση στο παιδικό κάθισμα.
 - ✎ Τραβήξτε τη ζώνη ασφαλείας του αυτοκινήτου και περνώντας την πάνω από το παιδί σας ασφαλίστε την στο κούμπωμα της ζώνης του αυτοκινήτου **10**.
Προσοχή! Μη συστρέφετε τη ζώνη.
 - ✎ Πιάστε τα γλωσσίδια στην κλειδαριά της ζώνης του οχήματος **10**. ΚΛΙΚ!
- 2. Τοποθετήστε τη ζώνη ασφαλείας του αυτοκινήτου στους κόκκινους οδηγούς ζώνης του παιδικού καθίσματος.**
- ✎ Τοποθετήστε τη διαγώνια ζώνη **6** και τη ζώνη για τη λεκάνη **11** στη μεριά του κουμπώματος της ζώνης αυτοκινήτου **10** στον ανοιχτόχρωμο κόκκινο οδηγό ζώνης **12**.
Προσοχή! Το κούμπωμα της ζώνης του αυτοκινήτου **10** δεν πρέπει να βρίσκεται στον ανοιχτόχρωμο κόκκινο οδηγό της ζώνης ασφαλείας **12**.
 - ✎ Τοποθετήστε τη ζώνη για τη λεκάνη **11** στην άλλη πλευρά επίσης στον ανοιχτόχρωμο κόκκινο οδηγό της ζώνης **12**.
Προσοχή! Η ζώνη για τη λεκάνη **11** πρέπει και από τις δύο πλευρές να περνάει όσο πιο χαμηλά γίνεται από την κοιλιακή χώρα του παιδιού σας.

- ✎ Sit your child in the child seat.
 - ✎ Pull out the vehicle seat belt and guide it in front of your child to the vehicle seat buckle **10**.
Caution! Do not twist the belt.
 - ✎ Engage the buckle tongue in the vehicle seat buckle **10**. You will hear an audible CLICK!
- 2. Place the vehicle seat belt in the red belt guides on the child seat.**
- ✎ Place the diagonal seat belt section **6** and lap belt section **11** on the side of the vehicle seat buckle **10** into the light red belt guide **12**.
Caution! The vehicle seat buckle **10** must not be positioned in the light red belt guide **12**.
 - ✎ Also place the lap belt section **11** on the other side in the light red belt guide **12**.
Caution! The lap belt section **11** must lie as low as possible over your child's hips on both sides.



15 - 36 kg

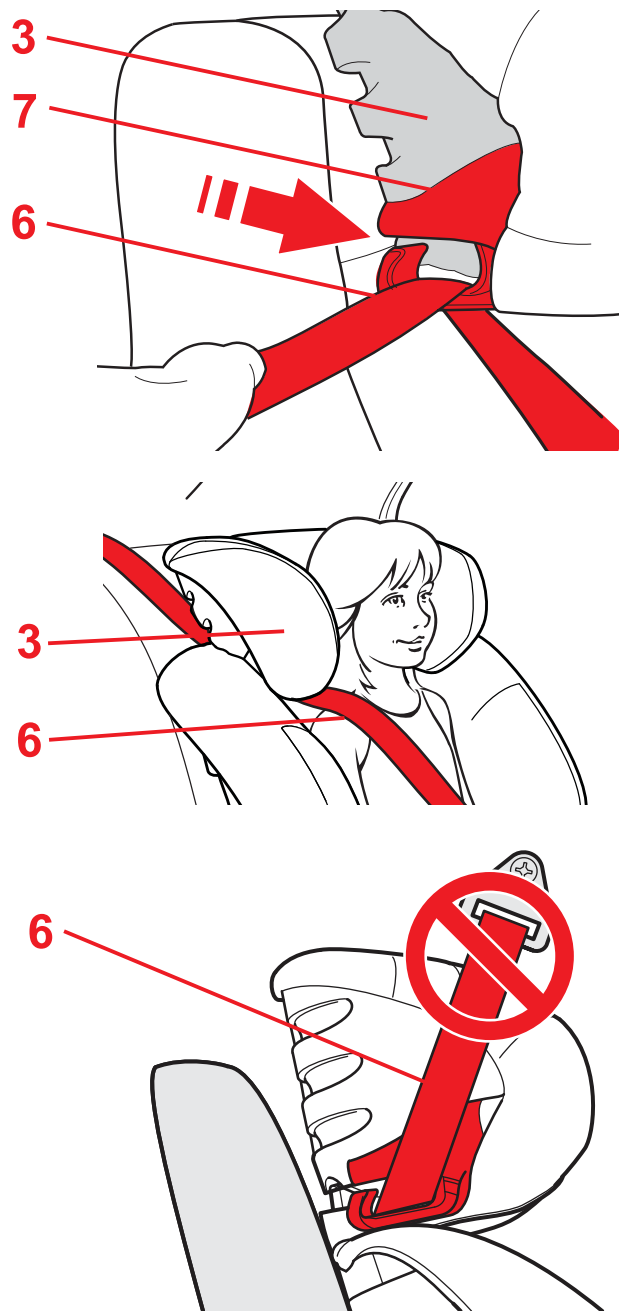

- ✎ Протяните диагональный плечевой ремень безопасности **6** через темно-красный держатель ремня **7** подголовника **3** таким образом, чтобы он полностью находился в держателе ремня **7** и не был перекручен.
- ✎ Убедитесь в том, что диагональный ремень **6** проходит над ключицей ребенка и не прилегает к шее.
Полезный совет! Высоту подголовника **3** можно также отрегулировать в автомашине.
- ✎ **Внимание!** Диагональный ремень **6** должен проходить по диагонали назад.
Полезный совет! Прохождение ремня можно отрегулировать с помощью перемещаемого регулятора направления ремня автомашины.
- ✎ **Внимание!** Диагональный ремень **6** не должен подходить к регулятору направления ремня спереди.
Полезный совет! Используйте в этом случае другое заднее сиденье.
- ✎ Подтяните автомобильный ремень путем натяжения диагонального ремня **6**.

- ✎ Βάλτε τη διαγώνια ζώνη **6** στην ειδική σκούρα κόκκινη υποδοχή **7** του στηρίγματος του κεφαλιού **3**, μέχρι εκείνη να εφαρμόσει πλήρως και χωρίς να στρίβει μέσα στην υποδοχή **7**.
- ✎ Σιγουρευτείτε ότι η διαγώνια ζώνη **6** περνάει από την κλείδα του παιδιού σας και δεν βρίσκεται στο λαιμό του.
Συμβουλή! Μπορείτε να ρυθμίσετε το στήριγμα του κεφαλιού **3** ως προς το ύψος ακόμα και μέσα στο όχημα.
- ✎ **Προσοχή!** Η διαγώνια ζώνη **6** πρέπει να περνάει πλάγια προς τα πίσω.
Συμβουλή! Μπορείτε να ρυθμίσετε την κατεύθυνση της ζώνης με το ρυθμιζόμενο οδηγό της ζώνης του οχήματός σας.
- ✎ **Προσοχή!** Η διαγώνια ζώνη **6** δεν πρέπει να οδηγεί προς τα μπροστά στον οδηγό ζώνης στο αυτοκίνητο.
Συμβουλή! Δοκιμάστε σ' αυτή την περίπτωση μια άλλη θέση στο πίσω κάθισμα.
- ✎ Ασφαλίστε τη ζώνη του αυτοκινήτου τραβώντας τη διαγώνια ζώνη **6**.

- ✎ Guide the diagonal seat belt section **6** into the dark red belt holder **7** of the headrest **3** until it lies completely in the belt holder and is not twisted **7**.
- ✎ Make sure that the diagonal seat belt section **6** runs over your child's shoulder, and not in front of his or her neck.
Tip! You can adjust the height of the headrest **3** in the vehicle.
- ✎ **Caution!** The diagonal seat belt section **6** must run slanted towards the back.
Tip! You can adjust the course of the belt with your vehicle's upper seat belt anchorage point.
- ✎ **Caution!** The diagonal seat belt section **6** must never lead forward to the vehicle's upper seat belt anchorage point.
Tip! In this case, try a seating position on the rear seats.
- ✎ Tighten the vehicle seat belt by pulling on the diagonal seat belt section **6**.



5.5 Проверка безопасности ребенка



Для гарантии безопасности
Вашего ребенка убедитесь
в том, что...

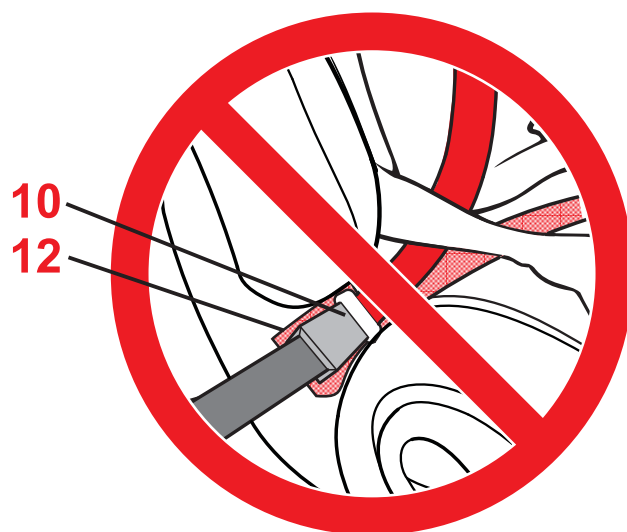
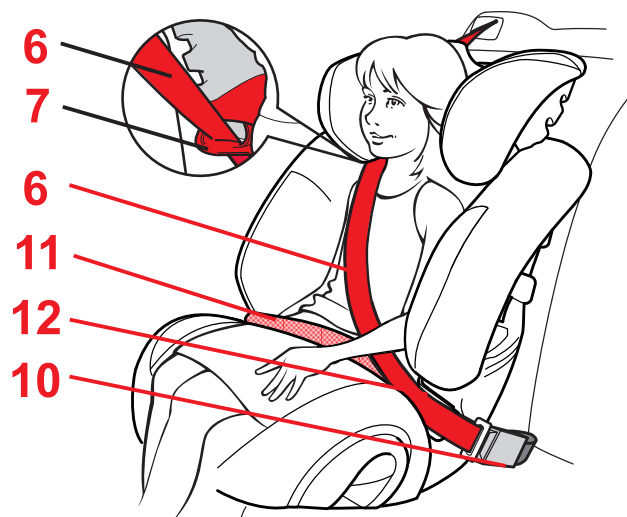

- поясной ремень **11** проходит с обеих сторон через ярко-красные направляющие ремня **12**, расположенные на подушке сиденья,
- диагональный ремень **6** проходит со стороны замка автомобильного ремня **10** также через ярко-красную направляющую ремня **12**, расположенную на подушке сиденья,
- диагональный ремень **6** проходит через темно-красный держатель ремня **7** подголовника **3**,
- диагональный ремень **6** проходит по диагонали назад,
- ремни натянуты и не перекручены,
- автомобильный ремень **10** не лежит на светло-красной направляющей ремня **12** или на детском сиденье.

5.5 Με αυτόν τον τρόπο το παιδί σας είναι σωστά ασφαλισμένο



Για την ασφάλεια του παιδιού σας, σιγουρευτείτε ότι...



- έχετε περάσει τη ζώνη της κοιλιάς **11** και στις δύο πλευρές στους ανοιχτόχρωμους κόκκινους οδηγούς ζώνης **12**,
- έχετε περάσει τη διαγώνια ζώνη **6** στην πλευρά του κουμπώματος της ζώνης του αυτοκινήτου **10** επίσης στον ανοιχτόχρωμο κόκκινο οδηγό ζώνης **12**,
- έχετε περάσει τη διαγώνια ζώνη **6** από το σκούρο κόκκινο κούμπωμα ζώνης **7** του προστατευτικού για το κεφάλι **3**,
- έχετε περάσει τη διαγώνια ζώνη **6** πλάγια προς τα πίσω,
- οι ζώνες είναι σφιχτές και όχι συνεστραμμένες,
- το κούμπωμα της ζώνης αυτοκινήτου **10** δεν βρίσκεται πάνω στον ανοιχτόχρωμο οδηγό **12** ή στο κάθισμα.

5.5 Checklist to ensure that your child is buckled up correctly



For the safety of your child, please check that...



- The lap belt section **11** runs through the light red belt guides **12** on both sides,
- The diagonal seat belt section **6** on the side of the vehicle seat buckle **10** also runs through the light red belt guide **12**,
- The diagonal seat belt section **6** runs through the dark red belt holder **7** of the headrest **3**,
- The diagonal seat belt section **6** runs diagonally backward,
- The straps are tight and not twisted,
- The vehicle seat buckle **10** is not positioned on the light red belt guide **12** or the seat shell.



15 - 36 kg

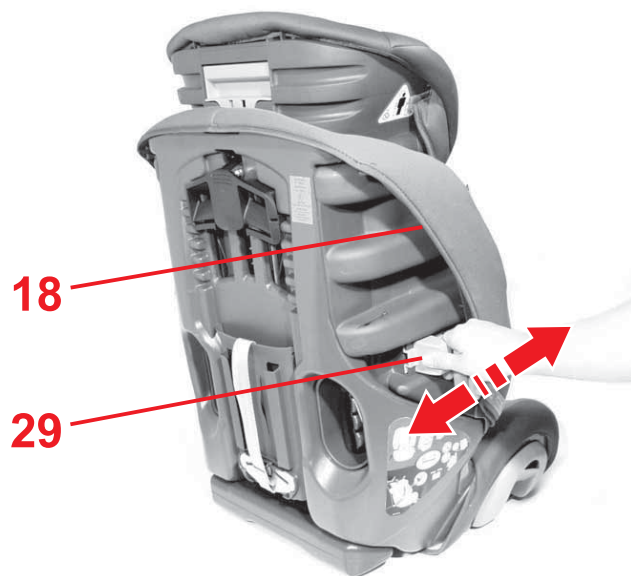

6. EVOLVA 1-2-3 plus: Регулировка ширины спинки сиденья

Для спинки сиденья **29** EVOLVA 1-2-3 plus Вы можете регулировать ширину.

- ✧ Потяните светло-серые регуляторы ширины **24** на внешних сторонах боковин **18** вперед или назад в желаемое положение.
 - **назад:** сиденье станет шире
 - **вперед:** сиденье станет уже

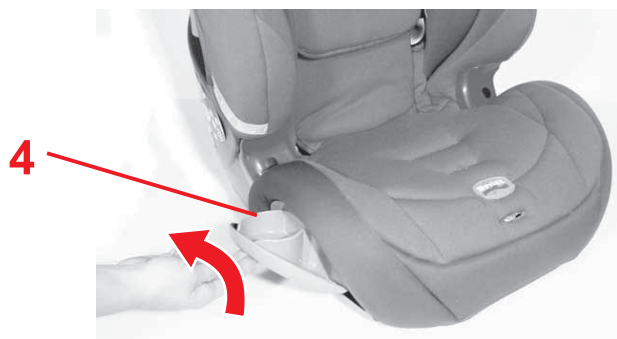

7. Использование откидной подставки для напитков

Внимание! Чтобы избежать травм, ни в коем случае не используйте полку для...

- горячих напитков
- острых или заостренных предметов (например, карандашей)
- твердых и тяжелых предметов (например, алюминиевых фляг)

- ✧ Наклоняйте подставку для напитков **4** вверх и в сторону, пока она не зафиксируется.

6. EVOLVA 1-2-3 plus: Ρυθμιστής πλάτους της πλάτης καθίσματος

Μπορείτε να ρυθμίσετε το πλάτος της πλάτης **29** του EVOLVA 1-2-3 plus.

- ✎ Σπρώξτε τις δύο ανοιχτόχρωμες γκρι ρυθμίσεις πλάτους **24** προς την εξωτερική πλευρά των πλευρικών τμημάτων **18** μπρος και πίσω μέχρι να πετύχετε την επιθυμητή θέση.
- **προς τα πίσω:** το κάθισμα φαρδαίνει
- **προς τα μπρος:** το κάθισμα στενεύει

7. Χρήση των κινούμενων στηριγμάτων

Προσοχή! Για την αποφυγή τραυματισμών, δεν θα πρέπει να χρησιμοποιείτε ποτέ τις θήκες μικροαντικειμένων για...

- καυτά υγρά
 - αιχμηρά ή κοφτερά αντικείμενα (π.χ. μολύβια)
 - σκληρά και βαριά αντικείμενα (π.χ. αλουμινένια κουτάκια)
- ✎ Κουνήστε το στήριγμα αναψυκτικών **4** προς τα πάνω και προς τα έξω, μέχρι να εφαρμόσει.

6. EVOLVA 1-2-3 plus: Adjusting the width of the backrest

You can adjust the width of the backrest **29** on the EVOLVA 1-2-3 plus.

- ✎ Push the two light grey width adjusters **24** on the outside of the wings **18** forward or backward to the desired position
- **Backward:** makes the seat wider
- **Forward:** makes the seat narrower

7. Using the fold-out drink holder

Caution! In order to prevent injury, never use the trays for...

- Hot liquids
- Sharp or pointed objects (e.g. pencils)
- Hard or heavy objects (e.g. aluminium drink cans)

- ✎ Swivel the drink holder **4** upwards and outwards until it engages.

8. Инструкция по уходу



Для сохранения защитной функции сиденья

- При дорожно-транспортном происшествии в результате столкновения или наезда на препятствие со скоростью свыше 10 км/ч в детском сиденье могут возникнуть повреждения, которые не всегда видны невооруженным глазом. В этом случае автомобильное детское сиденье следует заменить. Пожалуйста, правильно утилизируйте повреждённое сиденье (см. 9).
- Регулярно проверяйте все важные детали на предмет наличия повреждений. Убедитесь в том, что детали механической конструкции функционируют безупречно.
- Следите за тем, чтобы сиденье не было зажато между жесткими деталями конструкции автомобиля (двери, направляющие сидений и т.д.) или повреждено.
- Поврежденное сиденье (например, в результате падения) в обязательном порядке должно быть передано изготовителю для проверки.
- Не смазывайте детали детского сиденья.

8. Οδηγίες συντήρησης



Για αποτελεσματική προστασία

- Σε περίπτωση ατυχήματος με ταχύτητα σύγκρουσης άνω των 10 χλμ/ώρα ενδέχεται να προκληθούν βλάβες στο παιδικό κάθισμα του οχήματος, οι οποίες δεν είναι απαραίτητα εμφανείς.
Σε αυτήν την περίπτωση θα πρέπει να αντικαταστήσετε το παιδικό κάθισμα του οχήματος. Φροντίστε για την κατάλληλη απόρριψή του (βλ. 9.).
- Ελέγχετε τακτικά όλα τα σημαντικά εξαρτήματα για τυχόν βλάβες.
Βεβαιωθείτε ότι όλα τα μηχανικά εξαρτήματα λειτουργούν άψογα.
- Προσέξτε ώστε το παιδικό κάθισμα να μην στριμώχνεται σε σκληρά σημεία του οχήματος (πόρτες, μπράτσα καθίσματος κ.τ.λ.) γιατί μπορεί να υποστεί βλάβες.
- Το παιδικό κάθισμα που έχει υποστεί βλάβη (π.χ. μετά από τρακάρισμα), πρέπει οπωσδήποτε να ελεγχθεί από τον κατασκευαστή.
- Μη βάζετε ποτέ λάδια ή λιπαντικά στο παιδικό κάθισμα.

8. Care instructions



To retain the protective effect

- In an accident at a collision speed above 10 km/h the child safety seat could suffer damage which is not necessarily obvious. In this case you must replace the child seat. Please dispose of it properly (see 9.).
- Regularly check all important parts for damage. Ensure the correct operation of all mechanical components.
- To prevent damage or breakage, ensure that the child seat does not become jammed in the car door, seat runners, etc.
- Should the child safety seat be damaged (for example after dropping it) it must be inspected by the manufacturer.
- Never oil or grease parts of the child seat.

- Бережно относитесь к детскому сиденью, если он не используется. Не ставьте на сиденье тяжелые вещи. Не храните сиденье вблизи от прямых источников тепла или прямых солнечных лучей.

8.1 Уход за замком ремня

От функционирования замка ремня существенно зависит безопасность сиденья. Неисправности замка ремня в большинстве случаев возникают вследствие его загрязнения.

Неисправность

- При нажатии красной кнопки язычки замка выскакивают с задержкой.
- Язычки замка не фиксируются (каждый раз выталкиваются снова).
- Язычки замка вставляются без слышимого щелчка.
- Смыкание язычков замка происходит с торможением (как в вязкой среде).
- Замок ремня открывается с большим трудом.

- Φυλάξτε το παιδικό κάθισμα όταν δε χρησιμοποιείται σε ασφαλές μέρος. Μην τοποθετείτε βαριά αντικείμενα πάνω σε αυτό. Μην το αποθηκεύετε ποτέ σε μέρος όπου υπάρχουν άμεσες πηγές θερμότητας ή ακτινοβολία ήλιου.

8.1 Φροντίδα του κουμπώματος της ζώνης

Η λειτουργία του κουμπώματος ζώνης συμβάλλει σημαντικά στην ασφάλεια. Οι δυσλειτουργίες στο κούμπωμα της ζώνης οφείλονται συνήθως σε βρομιές.

Δυσλειτουργίες

- Με το πάτημα του κόκκινου πλήκτρου τα γλωσσίδια δεν βγαίνουν γρήγορα.
- Τα γλωσσίδια δεν κλειδώνουν (βγαίνουν ξανά έξω).
- Τα γλωσσίδια κλειδώνουν χωρίς να ακούγεται το χαρακτηριστικό "κλικ".
- Τα γλωσσίδια δεν εισάγονται εύκολα (αισθάνεστε αντίσταση).
- Το κούμπωμα της ζώνης ανοίγει τώρα ασκώντας μόνο μεγάλη δύναμη.

- Store the child seat in a safe place when it is not in use. Avoid placing heavy objects on top of it. Do not store it near a direct heat source or direct sunlight.

8.1 Care for the harness buckle

The function of the harness buckle is important for the safety of your child. Malfunctions of the harness buckle are mostly attributable to accumulations of dirt and dust.

Malfunction

- The buckle tongues are ejected only slowly when the red release button is pressed.
- The buckle tongues will no longer lock (are ejected again).
- The buckle tongues engage without an audible "click".
- The buckle tongues are difficult to insert (you feel resistance).
- The buckle only opens if extreme force is applied.

Устранение неисправности

Чтобы замок ремня снова работал исправно, его следует промыть, действуя следующим образом:

1. Демонтаж замка ремня (см. 5.1)
2. Промывание замка ремня
 - ✧ Положите замок ремня **15**, по меньшей мере, на 1 час в теплую воду с моющим средством. Затем промойте его и хорошо просушите.
3. Монтаж замка ремня
 - ✧ Проденьте металлическую пластинку **19** сверху вниз ребром через паз для ремня **20** в чехле **и** через сиденье. Потяните с силой за замок ремня **15**, чтобы проверить его крепление.
 - ✧ Закрепите перемещаемую прокладку **23**.

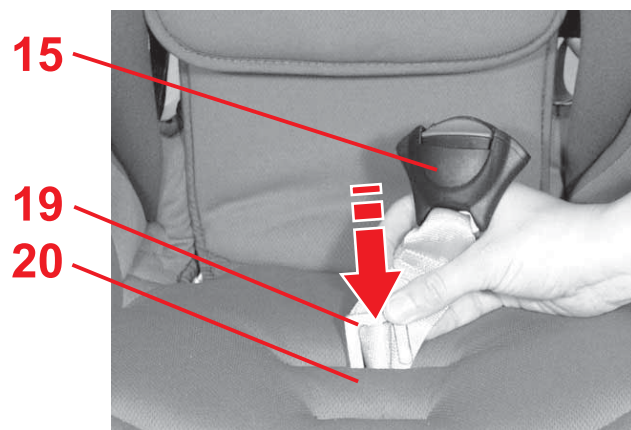

Неисправность

- Язычки **16** не вставляются в замок ремня **15**.

Устранение неисправности

- ✧ Нажмите на красную кнопку, чтобы разблокировать замок ремня **15**.

Αποκατάσταση

Έτσι μπορείτε να πλύνετε το κούμπωμα της ζώνης ώστε να μπορεί να λειτουργεί ξανά χωρίς κανένα πρόβλημα:

1. Αποσυναρμολογήστε το κούμπωμα (βλέπε 5.1)

2. Πλύνετε το κούμπωμα

☞ Τοποθετήστε το κούμπωμα της ζώνης **15** για τουλάχιστον 1 ώρα σε ζεστό νερό με ελαφρύ απορρυπαντικό. Στη συνέχεια ξεβγάλτε το και αφήστε το να στεγνώσει καλά.

3. Τοποθέτηση του κουμπώματος ζώνης

☞ Σπρώξτε τη μεταλλική πλάκα **19** όρθια από πάνω προς τα κάτω μέσα από την υποδοχή της ζώνης **20** στο κάλυμμα **και μέσα στο παιδικό κάθισμα**. Τραβήξτε δυνατά το κλείδωμα της ζώνης **15** για να **ελέγξετε τη σταθερότητα**.

☞ Στερεώστε το μαξιλαράκι καβάλου **23**.

Δυσλειτουργίες

- Τα γλωσσίδια **16** δεν μπορούν να εισαχθούν πλέον στο κούμπωμα της ζώνης **15**.

Αποκατάσταση

☞ Πιέστε το κόκκινο πλήκτρο για να ξεκλειδώσετε το κούμπωμα της ζώνης **15**.

Remedy

Wash the harness buckle so that it functions properly once again:

1. Removing the harness buckle (see 5.1)

2. Cleaning the harness buckle

☞ Soak the buckle **15** in warm water with mild detergent for at least an hour. Rinse and dry thoroughly.

3. Re-fitting the harness buckle

☞ Push the metal plate **19** on its side downwards through the belt slot **20** in the cover **and through the seat shell**.

Check for correct fitting by pulling firmly on the harness buckle **15**.

☞ Attach the crotch cushion **23**.

Malfunction

- The buckle tongues **16** can no longer be inserted into the harness buckle **15**.

Remedy

☞ Press the red button to release the harness buckle **15**.

8.2 Очистка

Вы должны проследить за тем, чтобы использовался только оригинальный запасной чехол фирмы Britax, поскольку этот чехол представляет собой существенную часть конструкции сиденья. Запасной чехол можно приобрести в специализированном магазине.



Запрещается эксплуатация детского сиденья **без чехла**.

- **Чехол** можно снимать и стирать в стиральной машине в щадящем режиме при температуре 30°C с использованием нейтрального моющего средства. Пожалуйста, соблюдайте указания по стирке, приведенные на этикетке чехла. При стирке с температурой выше 30°C материал чехла может полинять. Не разрешается отжим чехла в центрифуге, а также его сушка в электрической сушилке (ткань может отслоиться от набивки).
- **Пластмассовые детали** можно промывать в мыльном растворе. **Запрещается** применять сильнодействующие моющие средства (например, растворители).
- **Ремни** можно промывать в теплом мыльном растворе.

Внимание! Никогда не отделяйте язычки замка **16** от ремней.

8.2 Καθαρισμός

Βεβαιωθείτε ότι χρησιμοποιείτε μόνο το αυθεντικό ανταλλακτικό κάλυμμα Britax, διότι το κάλυμμα αποτελεί σημαντικό τμήμα της λειτουργίας του συστήματος. Ανταλλακτικό κάλυμμα μπορείτε να βρείτε στο εμπόριο, σε εξειδικευμένα καταστήματα.



Το παιδικό κάθισμα δεν επιτρέπεται να χρησιμοποιείται **χωρίς κάλυμμα**.

- Το **κάλυμμα** μπορείτε να το βγάλετε και να το πλύνετε στο πλυντήριο στους 30°C, στο πρόγραμμα για τα ευαίσθητα, με απορρυπαντικό για ευαίσθητα υφάσματα. Παρακαλούμε προσέξτε την ετικέτα με τις οδηγίες πλυσίματος του καλύμματος. Αν πλύνετε το κάλυμμα σε θερμοκρασία άνω των 30°C, το χρώμα του μπορεί να ξεθωριάσει. Μη στύβετε το κάλυμμα και σε καμία περίπτωση μην το στεγνώνετε σε ηλεκτρικό στεγνωτήριο (το ύφασμα μπορεί να αποκολληθεί από το μαξιλάρι).
- Τα **πλαστικά μέρη** μπορείτε να τα πλύνετε με ένα διάλυμα με σαπούνι. **Μη** χρησιμοποιείτε καυστικά μέσα (π.χ. διαλυτικά).
- Τη **ζώνη** μπορείτε να την πλύνετε σε ένα χλιαρό διάλυμα με σαπούνι.

Προσοχή! Ποτέ μην αφαιρείτε τα γλωσσίδια **16** από τις ζώνες.

8.2 Cleaning

Use only original Britax replacement covers, as the cover is important to the proper functioning of the system. Replacement covers are available from your retailer.



The child safety seat must **not be used without the seat cover**.

- The **cover** can be removed and washed with a mild detergent using the washing machine's cycle for delicate items (30 °C). Please observe the instructions on the washing label of the cover. The colours of the cover may fade if washed at more than 30 °C. Do not spin, and never tumble dry in an electric clothes dryer (the fabric may separate from the padding).
 - The **plastic parts** can be cleaned using soapy water. **Do not** use harsh cleaning agents (such as solvents).
 - The **harness** can be wiped clean with lukewarm soapy water.
- Caution!** Never remove the buckle tongues **16** from the straps.

- Вы можете демонтировать **плечевые накладки 23** и стирать их в теплой воде с использованием мыльного раствора.
Внимание! Плечевые накладки **23** уменьшают риск получения травм Вашим ребёнком при аварии. Пользуйтесь детским автосиденьем только при наличии этих плечевых накладок **14**.

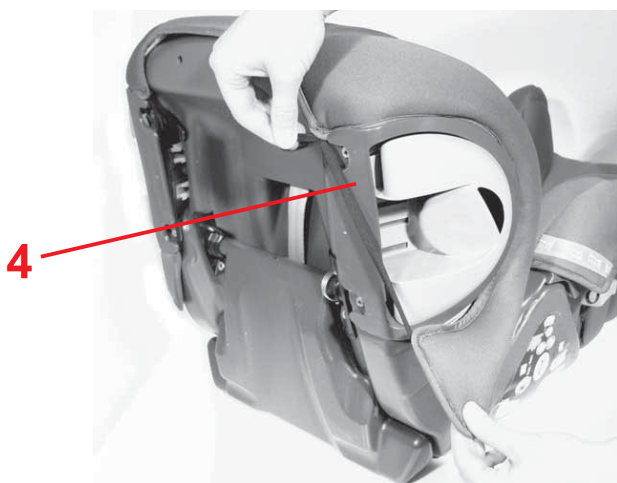
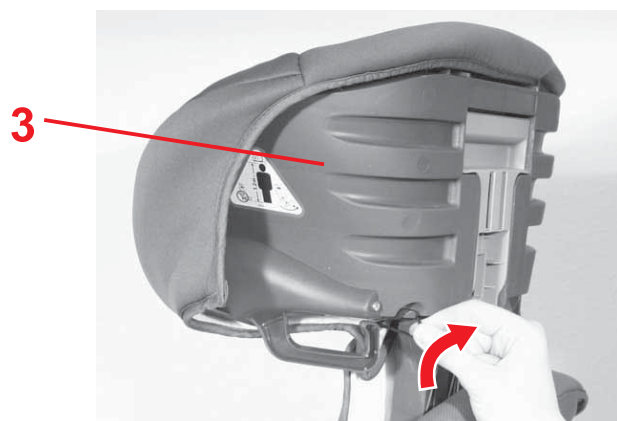

8.3 Снятие чехла

- ✧ Снимите ремень, как описано в п. 5.1.
- ✧ Надавите вверх на подголовник **3**.
- ✧ Отцепите кайму чехла и резиновые петли под краем сиденья.
- ✧ Снимите чехол подголовника **3**.
- ✧ Снимите резиновые петли чехла на подставке для напитков **4**.
- ✧ Уплотните чехол с углублением через подголовник **3**.

- Μπορείτε να αφαιρέσετε και να πλύνετε τις **βάτες ώμων 23** σε ένα χλιαρό διάλυμα με σαπούνι. **Προσοχή!** Οι βάτες ώμων **23** μειώνουν τον κίνδυνο τραυματισμού του παιδιού σας σε περίπτωση ατυχήματος. Χρησιμοποιείτε το παιδικό κάθισμα αυτοκινήτου μόνο με τις συγκεκριμένες βάτες ώμων **14**.

8.3 Αφαίρεση του καλύμματος

- ✎ Αφαιρέστε τη ζώνη όπως περιγράφεται (βλέπε 5.1).
- ✎ Ρυθμίστε το προστατευτικό για το κεφάλι **3** τέρμα πάνω.
- ✎ Κρεμάστε προς τα έξω τα άκρα του καλύμματος και τα λαστιχένια άγκιστρα κάτω από το άκρο του παιδικού καθίσματος.
- ✎ Αφαιρέστε το κάλυμμα του προσκέφαλου **3**.
- ✎ Κρεμάστε στο κάτω μέρος του καθίσματος τα λαστιχένια άγκιστρα του καλύμματος στο στήριγμα αναψυκτικών **4**.
- ✎ Περάστε το κάλυμμα με το άνοιγμα πάνω από το στήριγμα κεφαλιού **3**.

- The **shoulder pads 14** can be removed and washed in lukewarm soapy water. **Caution!** The shoulder pads **14** reduce the risk of injury to your child in the event of an accident. Use the child seat only with these shoulder pads **14**.

8.3 Removing the cover

- ✎ Unhook the harness as described above (see 5.1).
- ✎ Move the headrest **3** all the way up.
- ✎ Take the seam of the cover and the elastic loops off the hooks under the edge of the child seat.
- ✎ Remove the cover of the headrest **3**.
- ✎ On the underside of the seat, unhook the elastic loops of the cover at the drink holder **4**.
- ✎ Put the cover with the recess over the headrest **3**.

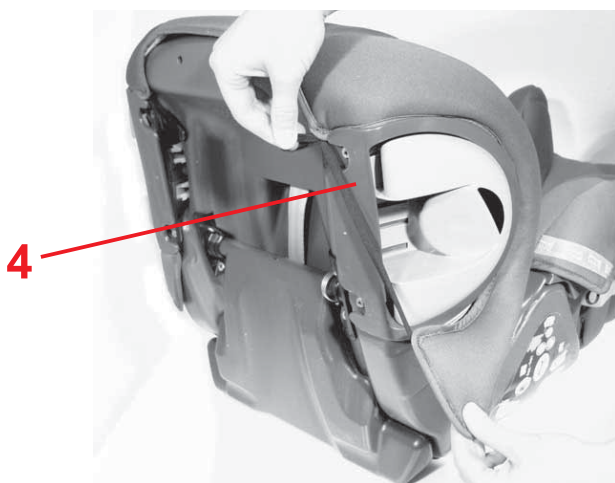
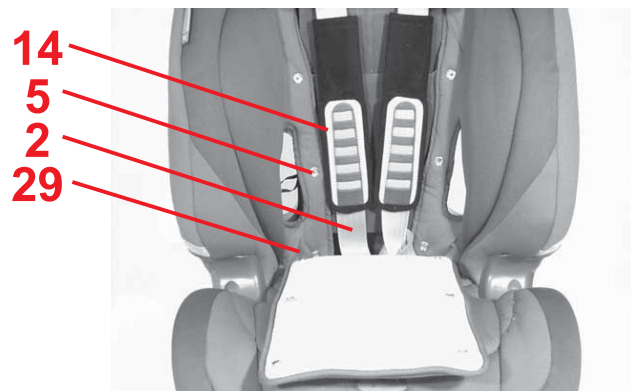

8.4 EVOLVA 1-2-3 plus: Снятие чехла

- ✧ Ослабьте ремень (см. пункт 4.5).
- ✧ Откройте текстильную застежку на перемещаемой подкладке **23** и снимите ее.
- ✧ Откройте кнопки **5** слева и справа от чехла спинки сиденья **29** и подголовника **3**.
- ✧ Отцепите кайму чехла и резиновые петли под краем сиденья.
- ✧ Снимите чехол подголовника **3**.
- ✧ Вытяните замок ремня **15** и конец ремня **17** из чехла.
- ✧ Снимите резиновые петли чехла на подставке для напитков **4**.
- ✧ Уплотните чехол с углублением через подголовник **3**.

8.4 EVOLVA 1-2-3 plus:

Αφαίρεση του καλύμματος

- ✎ Χαλαρώστε τις ζώνες ώμου (βλέπε 4.5).
- ✎ Ανοίξτε το αυτοκόλλητο φερμουάρ στο μαξιλαράκι καβάλου **23** και αφαιρέστε το.
- ✎ Ανοίξτε τα κουμπιά **5** αριστερά και δεξιά από το κάλυμμα της πλάτης **29** και του προστατευτικού για το κεφάλι **3**.
- ✎ Κρεμάστε τα άκρα του καλύμματος και τα λαστιχένια άγκιστρα κάτω από το άκρο του παιδικού καθίσματος προς τα έξω.
- ✎ Αφαιρέστε το κάλυμμα του προσκέφαλου **3**.
- ✎ Αφαιρέστε το κούμπωμα **15** και το άκρο της ζώνης **17** από το κάλυμμα.
- ✎ Κρεμάστε στο κάτω μέρος του καθίσματος τα λαστιχένια άγκιστρα του καλύμματος στο στήριγμα ποτηριού **4**.
- ✎ Περάστε το κάλυμμα με το άνοιγμα πάνω από το στήριγμα κεφαλιού **3**.

8.4 EVOLVA 1-2-3 plus:

Removing the cover

- ✎ Loosen the shoulder straps (see 4.5).
- ✎ Undo the Velcro fastener on the crotch cushion **23** and remove it.
- ✎ Open the poppers **5** at the left and right on the cover of the backrest **29** and the headrest **3**.
- ✎ Take the seam of the cover and the elastic loops off the hooks under the edge of the child seat.
- ✎ Remove the cover of the headrest **3**.
- ✎ Unthread the harness buckle **15** and the adjustment strap **17** from the cover.
- ✎ On the underside of the seat, unhook the elastic loops of the cover at the drink holder **4**.
- ✎ Put the cover with the recess over the headrest **3**.

8.5 Надевание чехла

- ✧ Все описанные операции следует выполнить в обратной последовательности согласно 8.3/8.4.
- ✧ **Внимание!** Убедитесь в том, что ремни не запутаны и правильно вложены в пазы ремней чехла.

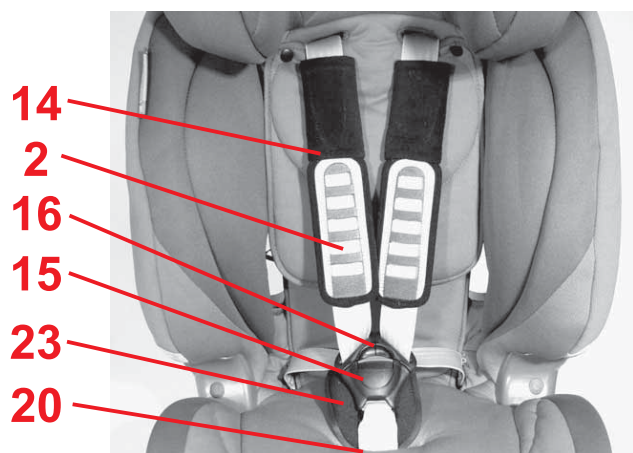
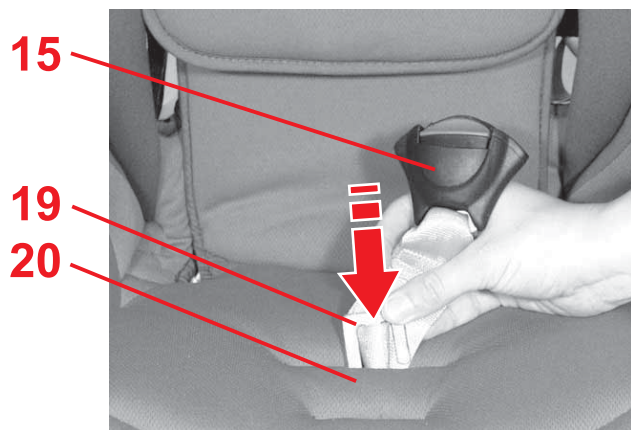

8.6 Монтаж ремней

- ✧ Вставьте металлическую пластину **19** ребром сверху вниз через паз для ремня **20**.
Внимание! Потяните с силой за замок ремня **15** чтобы проверить его крепление.

- ✧ Заправьте в чехол плечевые ремни **2** вместе с язычками замка **16**.
- ✧ Закрепите перемещаемую прокладку **23**.
- ✧ Вставьте язычки с защелкиванием **16** в замок ремня (см 5.4).
Внимание! Не допускать перекручивания или перепутывания ремней.

8.5 Τοποθέτηση του καλύμματος

- ✎ Απλώς ακολουθήστε με αντίστροφη σειρά τα βήματα που περιγράφονται στο 8.3/8.4.
- ✎ **Προσοχή!** Βεβαιωθείτε ότι οι ζώνες δεν έχουν συστραφεί και ότι είναι τοποθετημένες σωστά στην υποδοχή ζώνηστου καλύμματος.

8.6 Τοποθέτηση της ζώνης

- ✎ Σπρώξτε τη μεταλλική πλάκα **19** όρθια από πάνω προς τα κάτω ανάμεσα από τις υποδοχές ζώνης **20**.
Προσοχή! Τραβήξτε δυνατά το κούμπωμα της ζώνης **15**, για να ελέγξετε τη σταθερότητα.

- ✎ Κρεμάστε τις ζώνες των ώμων **2** με τα γλωσσίδια κουμπωμάτων **16** στο κάλυμμα.
- ✎ Στερεώστε το μαξιλαράκι καβάλου **23**.
- ✎ Πιάστε τα γλωσσίδια κουμπωμάτων **16** στο κούμπωμα της ζώνης (βλέπε 5.4).
Προσοχή! Μη συστρέφετε και μη μπλέκετε μεταξύ τους τις ζώνες των ώμων.

8.5 Re-fitting the cover

- ✎ Reverse the previous instructions of how to remove the cover.
- ✎ **Caution!** Ensure that the straps are not twisted and that they were correctly inserted in the belt slots of the cover.

8.6 Installing the harness

- ✎ Push the metal plate **19** on its side downwards through the belt slot **20**.
Caution! Check for correct fitting by pulling firmly on the harness buckle **15**.
- ✎ Thread the shoulder straps **2** and the buckle tongues **16** through the cover.
- ✎ Attach the crotch cushion **23**.
- ✎ Engage the buckle tongues **16** in the harness buckle (see 5.4).
Caution! Do not twist or interchange the straps.

- ✧ Наденьте плечевые подкладки **14** на плечевые ремни **2**.
- ✧ Поверните вверх дугу для ношения **8** детского сиденья (см. 5.2).

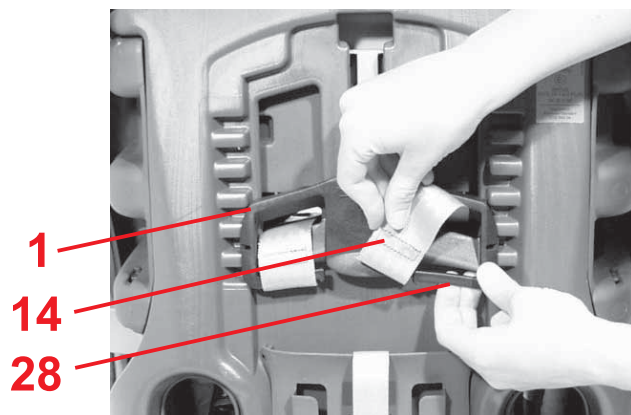

- ✧ Проденьте петли ремня плечевых подкладок **14** в пазы для ремня.
- ✧ Петли ремня плечевых подкладок **14** переместите на перемычку **28** регулятора подголовника **21**.

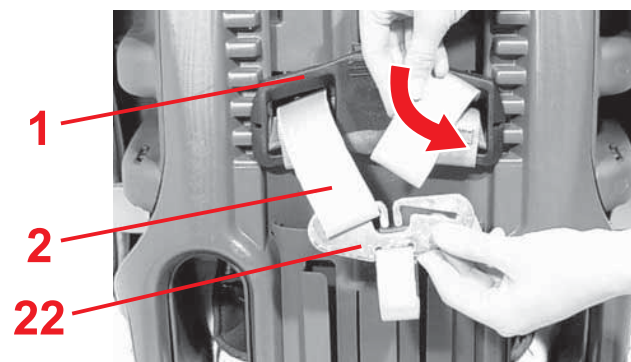

- ✧ Проденьте плечевые ремни **2** в пазы для ремня **5** и регулятор высоты ремня **1**. **Внимание!** Не допускать перекручивания или перепутывания ремней.
- ✧ Снова заправьте плечевые ремни **2** в соединительный элемент **22**.

- ✎ Περάστε τις βάτες ώμων **14** στις ζώνες για τους ώμους **2**.
- ✎ Ρυθμίστε το ύψος προστατευτικού για το κεφάλι **8** στην πιο κάτω θέση (βλέπε 5.2).
- ✎ Περάστε τις θηλειές **14** στις υποδοχές των ζωνών.
- ✎ Σπρώξτε τις ζώνες της βάτας του ώμου **14** στο στήριγμα **28** του ρυθμιστή του ύψους της ζώνης **21**.
- ✎ Βάλτε τις ζώνες ώμου **2** στις υποδοχές **5** και στο ρυθμιστή ύψους ζώνης **1**.
Προσοχή! Μη συστρέψετε και μη μπλέκετε μεταξύ τους τις ζώνες των ώμων.
- ✎ Κρεμάστε τις ζώνες των ώμων **2** ξανά στο εξάρτημα σύνδεσης **22**.

- ✎ Thread the shoulder pads **14** onto the shoulder straps **2**.
- ✎ Move the headrest adjuster **8** to its lowest position (see 5.2).
- ✎ Thread the strap loops of the shoulder pads **14** into the belt slots.
- ✎ Hook the strap loops of the shoulder pads **14** from the retainer arms **28** on the shoulder strap adjuster **1**.
- ✎ Thread the shoulder straps **2** into the belt slots **5** and into the shoulder strap adjuster **1**.
Caution! Do not twist or interchange the straps.
- ✎ Hook the shoulder straps **2** back onto the connecting piece **22**.

9. Указания по утилизации

Пожалуйста, соблюдайте предписания по утилизации, действующие в Вашей стране.

Утилизация упаковочных материалов	
	Контейнер для картона
Утилизация отдельных деталей	
Чехол	Прочие отходы, использование для регенерации тепла
Пластмассовые детали	согласно маркировке в предусмотренные для этого контейнеры
Металлические детали	Контейнер для металлолома
Замок и язычок	Прочие отходы

10. Двухгодичная гарантия

На это автомобильное/велосипедное детское сиденье мы предоставляем двухгодичную гарантию на отсутствие брака изготовления или дефектов материала. Гарантийный срок исчисляется с момента покупки.

Для подтверждения сохраняйте заполненный гарантийный талон, подписанный Вами формуляр

9. Οδηγίες για την απόρριψη

Λάβετε υπόψη τις διατάξεις που ισχύουν στη χώρα σας.

Απόρριψη συσκευασίας	
	Κάδος για χαρτόνι
Απόρριψη μεμονωμένων εξαρτημάτων	
Κάλυμμα	Υπολειμματικά απορρίμματα, θερμική εκμετάλλευση
Πλαστικά εξαρτήματα	Κάδος με σήμανση ανάλογη γι' αυτήν τη χρήση
Μεταλλικά εξαρτήματα	Κάδος για μέταλλα
Κούμπωμα και γλωσσίδιο	Υπολειμματικά απορρίμματα

10. 2 χρόνια εγγύηση

Για αυτό το παιδικό κάθισμα αυτοκινήτου/ ποδηλάτου παρέχουμε μια εγγύηση 2 χρόνων για λάθη κατασκευής και υλικών. Η αρχή της περιόδου εγγύησης ξεκινά την ημέρα της αγοράς. Ως αποδεικτικό σας παρακαλούμε να φυλάξετε τη συμπληρωμένη κάρτα εγγύησης, τον έλεγχο παραδόσης υπογεγραμμένο από εσάς καθώς και

9. Notes regarding disposal

Please observe the waste disposal regulations in your country.

Disposal of packaging	
	Container for paperboard
Disposal of components	
Cover	House hold rubbish, thermal utilisation
Plastic parts	Container corresponding to the label on the part
Metal parts	Container for metals
buckle and tongue	House hold rubbish

10. 2-year warranty

For this car/bicycle child seat / pushchair we provide a 2-year warranty against manufacturing or material defects. The warranty period is effective from the day of purchase. As proof we ask that you fill out the Warranty Card and retain it for the whole term of the warranty period, together with the Transfer Check signed by you and your sales receipt.

контроля при покупке, а также торговый чек на весь период действия гарантийных обязательств. При представлении рекламаций к сиденью должен быть приложен гарантийный талон. Гарантийные обязательства распространяются только на детские автомобильные/велосипедные сиденья, с которыми обращались надлежащим образом, и которые были отправлены обратно в чистом и аккуратном виде.

Гарантийные обязательства не распространяются:

- на естественной износ, а также на повреждения, вызванные чрезмерной нагрузкой
- на повреждения, возникшие как следствие применения не по назначению или неправильной эксплуатации

Действует гарантия или нет?

Материалы: Все наши материалы отвечают жестким требованиям к сохранению цвета под воздействием УФ-излучения. Несмотря на это, все материалы, подвергающиеся воздействию УФ-излучения, выцветают.

При этом речь идет не о дефектах материалов, а о естественных признаках износа, на которые гарантийные обязательства не распространяются.

την απόδειξη αγοράς για τη διάρκεια της εγγύησης. Σε περιπτώσεις παραπόνων η εγγύηση πρέπει να συνοδεύει το παιδικό κάθισμα. Η ισχύς της εγγύησης περιορίζεται στα παιδικά καθίσματα αυτοκινήτου/ποδηλάτου, που χρησιμοποιούνται σωστά και αποστέλλονται πίσω σε καθαρή και άρτια κατάσταση.

Η εγγύηση δεν ισχύει για:

- φυσική φθορά και βλάβες λόγω υπερβολικής καταπόνησης
- βλάβες λόγω ακατάλληλης και λανθασμένης χρήσης

Ισχύει η εγγύηση ή όχι;

Υλικά: Όλες οι ύλες μας προϋποθέτουν μεγάλη αντοχή στην αντίσταση χρωμάτων και στην υπεριώδη ακτινοβολία. Παρόλα αυτά, όλα τα υλικά ξεθωριάζουν όταν εκτεθούν υπερβολικά στην υπεριώδη ακτινοβολία. Εδώ δεν πρόκειται για λάθος σε υλικό, αλλά για σύνηθη και αναμενόμενη φθορά, η οποία δεν καλύπτεται από την εγγύηση.

In the case of a warranty claim, the Warranty Card must be returned together with the product. The warranty covers only car/bicycle child seats / pushchairs which have been handled properly and which have been sent to us in a clean condition.

The Warranty does not cover:

- natural signs of wear and damage resulting from excessive stress.
- damage resulting from inappropriate or improper use.

What is covered by the warranty?

Fabrics: All our materials meet very high requirements with regard to colour fastness when exposed to UV radiation. Nevertheless, all fabrics fade when exposed to UV radiation. This is not a material defect, but rather a normal sign of wear which is not covered by the warranty.

Замок: Неисправности замка в большинстве случаев вызваны загрязнением, которое можно удалить промыванием. В своих действиях руководствуйтесь, пожалуйста, настоящей инструкцией по эксплуатации.

В случаях, требующих предоставления услуг по гарантии, немедленно обращайтесь в специализированный магазин, продавший Вам этот товар. Там Вам будет оказана помощь словом и делом. При обработке рекламаций применяются нормы амортизации для конкретного изделия. Здесь мы обращаем Ваше внимание на общие условия сделки, с которыми можно ознакомиться у продавца.

Применение, уход и техническое обслуживание

При обращении с автомобильным/велосипедным детским сиденьем необходимо соблюдать инструкции по эксплуатации. Мы настоятельно обращаем Ваше внимание на то, что использоваться могут только оригинальные запасные части или принадлежности.

Κλειδαριά: Αν εμφανιστούν δυσλειτουργίες στην κλειδαριά της ζώνης, συνήθως οφείλονται σε βρομιές που μπορούν να καθαριστούν. Παρακαλούμε λάβετε υπόψη τη διαδικασία που υπάρχει στις οδηγίες χρήσης.

Σε περιπτώσεις που ισχύει η εγγύηση παρακαλούμε απευθυνθείτε χωρίς αναβολή σε εξουσιοδοτημένο κατάστημα. Εκεί θα σας βοηθήσουν με σωστές και πρακτικές συμβουλές. Σε περιπτώσεις απαιτήσεων επί της εγγύησης διενεργείται εκτίμηση της αξίας που καθορίζεται ανάλογα με το προϊόν. Σας παραπέμπουμε στους γενικούς όρους που μπορείτε να βρείτε στο κατάστημα.

Χρήση, φροντίδα και συντήρηση

Το παιδικό κάθισμα του οχήματος/ποδηλάτου πρέπει να χρησιμοποιείται σύμφωνα με τις οδηγίες χρήσης. Σας επισημαίνουμε ότι πρέπει να χρησιμοποιείτε μόνο αυθεντικά ανταλλακτικά και εξαρτήματα.

Buckle: Buckle malfunction is often due to accumulations of dirt and dust which may stop it from working properly. If this happens, the buckle can be washed out. Please refer to your user instructions.

Please contact your retailer directly in the event of a warranty claim. He or she will give you the advice and support you need. When processing claims, product-specific depreciation rates will be applied. Please refer to our General Terms and Conditions which are available from your retailer.

Use, care and maintenance

The car/bicycle child seat / pushchair must be used in accordance with the user instructions. We would like to point out that it is extremely important that only Britax accessories and replacement parts are used.



11. Гарантийный талон / Формуляр контроля при покупке

Фамилия:

Адрес:

Почтовый индекс:

Город:

Телефон (с кодом
страны, города):

Электронная почта:

Автомобильное/
велосипедное детское
сиденье:

Номер артикула:

Цвет материала (узор):

Принадлежности:

Формуляр контроля при покупке:1. Комплектность проверено / в порядке

2. Функциональный контроль

- Механизм регулировки сиденья проверено / в порядке- Регулировка ремней проверено / в порядке

3. Сохранность

- Контроль сиденья проверено / в порядке- Контроль матерчатых элементов проверено / в порядке- Контроль пластмассовых деталей проверено / в порядке

Я проверил автомобильное/ велосипедное детское сиденье и удостоверился в том, что сиденье передано мне в полном комплекте, и что все его функции действуют в полном объеме.

Я получил достаточную информацию об изделии и его функциях перед покупкой и принял к сведению указания по эксплуатации и техническому обслуживанию.

Дата покупки:

Покупатель (подпись):

Продавец:

Штамп продавца

11. Κάρτα εγγύησης / έλεγχος παράδοσης

Όνομα:

Διεύθυνση:

Ταχυδρομικός κώδικας:

Περιοχή:

Τηλέφωνο
(με κωδικό περιοχής):

E-Mail:

Παιδικό κάθισμα
οχήματος/ποδηλάτου:

Κωδικός προϊόντος:

Χρώμα καλύμματος
(ντεσέν):

Αξεσουάρ:

Έλεγχος παράδοσης:

- | | | |
|----------------------------------|---|--|
| 1. Αρτιότητα | <input type="radio"/> Ελέγχθηκε / σε άριστη κατάσταση | <input type="radio"/> Έχω ελέγξει το παιδικό κάθισμα αυτοκινήτου/ποδηλάτου και βεβαιώνω ότι το κάθισμα παραδόθηκε ακέραιο και ότι λειτουργούσε κανονικά σε όλες του τις λειτουργίες. |
| 2. Έλεγχος λειτουργίας | | |
| - Μηχανισμός ρύθμισης καθίσματος | <input type="radio"/> Ελέγχθηκε / σε άριστη κατάσταση | <input type="radio"/> Έχω λάβει επαρκείς πληροφορίες για το προϊόν και για τις λειτουργίες του πριν από την αγορά και γνωρίζω τις οδηγίες φροντίδας και συντήρησης. |
| - Ρύθμιση ζώνης | <input type="radio"/> Ελέγχθηκε / σε άριστη κατάσταση | |
| 3. Αρτιότητα | | |
| - Έλεγχος καθίσματος | <input type="radio"/> Ελέγχθηκε / σε άριστη κατάσταση | |
| - Έλεγχος υφασμάτων εξαρτημάτων | <input type="radio"/> Ελέγχθηκε / σε άριστη κατάσταση | |
| - Έλεγχος πλαστικών εξαρτημάτων | <input type="radio"/> Ελέγχθηκε / σε άριστη κατάσταση | |

Ημερομηνία αγοράς:

Αγοραστής
(υπογραφή):

Έμπορος:

Σφραγίδα καταστήματος

11. Warranty Card / Transfer Check

Name:

Address:

Post Code:

City/Town:

Telephone No.
(including area code):

e-mail address:

The child seat:

Article No.:

Fabric colour
(design):

Accessories:

Transfer Check:**1. Completeness** examined / OK

I have checked the child car/bicycle seat and am sure that the seat was complete on delivery and that all functions are sound.

2. Function test

- Seat adjustment mechanism

 examined / OK

I received adequate information on the product and its functions prior to purchase and have noted the care and maintenance instructions.

- Harness adjustment

 examined / OK**3. Intactness**

- Seat

 examined / OK

- Fabrics

 examined / OK

- Plastic parts

 examined / OK

Date of purchase:

Buyer (signature):

Retailer:

Retailer's stamp

BRITAX EXCELSIOR LIMITED

1 Churchill Way West
Andover
Hampshire SP10 3UW
United Kingdom

T.: +44 (0) 1264 333343
F.: +44 (0) 1264 334146
E.: service.uk@britax.com
www.britax.eu

**BRITAX RÖMER
Kindersicherheit GmbH**

Blaubeurer Straße 71
D-89077 Ulm
Deutschland

T.: +49 (0) 731 9345-199
F.: +49 (0) 731 9345-210
E.: service.de@britax.com
www.britax.eu

- DE** Wir schicken Ihnen gerne diese Anleitung auch in deutsch zu. Bitte wenden Sie sich an die obenstehende Adresse.
- GB** We are happy to send you these instructions also in English language. Please contact the address stated above.
- FR** Nous vous enverrons ces instructions volontiers aussi en français. Veuillez vous adresser à l'adresse indiquée ci-dessous.
- ES** Con mucho gusto le enviáramos estas instrucciones en español. Por favor, póngase en contacto a la dirección de más abajo.
- PT** Nós lhe enviamos com prazer este manual em português. Dirija-se, sff. ao endereço indicado abaixo.
- IT** Se lo desidera, Le inviamo queste istruzioni anche in italiano. Si rivolga all'indirizzo sottostante.
- RU** Мы охотно вышлем Вам это руководство также на русском языке. Просьба обратиться по нижеуказанному адресу.
- DK** Denne vejledning foreligger også på dansk. Tilsendes efter ønske. Kontakt nedenstående adresse.
- NL** Wij sturen u deze handleiding ook graag tot in de Nederlandse taal. Gelieve daarvoor het onderstaande adres te contacteren.
- PL** Wyślemy Państwu chętnie niniejszą instrukcję obsługi w języku polskim. Prosimy zwrócić się pod niżej wymieniony adres.
- CZ** Rádi Vám tento návod zašleme v českém jazyce. Obrát'te se prosím na níže uvedenou adresu.
- SK** Radi Vám pošleme tento návod k použitiu i v slovenskom jazyku. Obrát'te sa prosím na dole uvedenú adresu.
- HU** A leírást szívesen megküldjük Önnek magyar nyelven is. Kérjük, szíveskedjen a lenti címhez fordulni.
- SL** To navodilo Vam radi pošljemo tudi v slovenskem jeziku. Prosim, da se obrnete na spodnji naslov.
- HR** Rado ćemo Vam poslati ovu Uputu i na hrvatskom jeziku. Molimo da se obratite na dolje navedenu adresu.
- SE** Vi skickar dig gärna denna anvisning även på svenska. Var god vänd dig till nedanstående adress.
- NO** Vi sender deg gjerne denne veiledningen på norsk. Du kan henvende deg til adressen nedenfor.
- FI** Lähetämme sinulle nämä ohjeet mielellämme myös Suom en kielellä. Ota yhteyts allamainittuun osoitteeseen.